



PRODUCT CATALOGUE



KÄRCHER

makes a difference

کارن تجارت
KAREN ♦ TEJARAT CO.

WWW.KARCHERCO.IR

نماینده رسمی شرکت **KÄRCHER** آلمان



در باره کارن تجارت بهین

شرکت کارن تجارت بهین با هدف ارائه مدرن ترین و با کیفیت ترین محصولات نظافتی و برآورده کردن نیازهای متنوع بازار ایران در این بخش در سال ۱۳۸۸ تاسیس شد و از آن زمان تا کنون کسب حداکثری رضایت مصرف کنندگان از اصلی ترین اهداف این شرکت بوده است. لذا در کنار ارائه محصولاتی نوین و تکنولوژیک، همواره یکی از دغدغه های اصلی شرکت کارن تجارت بهین ارائه خدمات پس از فروش شایسته به مردم عزیزمان بوده است.

شرکت کارن تجارت بهین همواره بر آن بوده که مشتریان شرکت در زمینه صنعت نظافت به بهترین محصولات دنیا براحتی و با خاطری آسوده دسترسی داشته باشند. لذا برای رسیدن به این هدف نمایندگی رسمی کمپانی کرشر آلمان را در زمینه محصولات نظافت صنعتی و خانگی اخذ نموده و در حال حاضر با پوشش کامل تقاضا در بخش نظافت صنعتی، نیمه صنعتی و خانگی یکی از متنوع ترین سبد کالاها را در کشور عزیزمان ایران دارا می باشد و به جرات می توان گفت برای هر نوع نیازی در این صنعت پاسخگو خواهد بود.

ما در شرکت کارن تجارت بهین همواره تلاش خود را به کار می گیریم تا با آماده سازی امکانات لازم و همسوسازی منافع مشتریان و شرکت، رضایت مشتریان عزیزمان را فراهم آوریم و از اولین روز تاسیس تاکنون در سایه الطاف الهی همواره سعی در پیشرفت و روزآمدی در روند خدمت رسانی به مشتریانمان داشته ایم و در جهت نیل به اهداف متعالی خود قدم برداشته ایم. امید است که در تمامی این سال ها در مسیر درست گام برداشته و افتخار جلب رضایت روز افزون مشتریان خود را کسب نموده باشیم.



درباره KARCHER

شرکت KARCHER در سال ۱۹۳۵ توسط آلفرد کارچر تأسیس و فعالیت خود را با تولید انواع هیترها، بخاری کابین هواپیما، کوره سخت کاری آلیاژها در شهر وینتدن آلمان آغاز نمود. این کمپانی، اولین آپشاش فشار قوی (کارواش) را در سال ۱۹۵۰ به اروپا معرفی کرد و در سال ۱۹۶۴ با ادامه فعالیت توسط خانواده کرشر، اولین شعبه خارج از آلمان را در فرانسه تأسیس نمودند. امروزه کمپانی KARCHER آلمان بیش از ۳۰۰۰ نوع محصول متنوع تولید می‌نماید و در بیش از ۱۷ کشور دنیا خط تولید راه اندازی نموده است، همچنین علاوه بر تأسیس کارخانه در مناطق مختلف دنیا، اقدام به تأسیس ۳۵ دفتر منطقه ای جهت مدیریت هرچه بهتر فروش و خدمات پس از فروش خود کرده است. محبوبیت این برند در دنیا به قدری است که کلمه کرشر در هفت دیکشنری معتبر دنیا مترادف با فعل پاک کردن یا Cleaning شده است. بویژه در قاره اروپا، بسیاری از مردم برای شستشوی ماشین و ادوات خود از واژه کرشر کردن استفاده می‌کنند.

KARCHER یکی از فعال ترین کمپانی های دنیا در زمینه فرهنگی نیز می باشد و در همین راستا اقدام به شستشوی مکان های تاریخی و فرهنگی بسیاری در اقصا نقاط دنیا نموده است که از معروف ترین پروژه های انجام شده شستشوی مجسمه یادبود روسای جمهور آمریکا در کوه راشمور و شستشوی مجسمه مسیح در ریودوژانیرو برزیل می باشد. این کمپانی با درآمد بیش از ۳/۰۹۲ میلیارد یورو در سال در رتبه ۱۰۰ برند برتر آلمانی در رتبه ۶ قرار دارد که این جایگاه برند با توجه به قدرت کم نظیر صنایع آلمانی بسیار قابل توجه است.

برای همه جا، برای حرفه ای ها، برای شما

امروزه حرفه ای ها به دنبال دستگاهی نیستند که بتواند در هر زمینه ای تا حدی کارایی داشته باشد بلکه به دنبال راهکاری هدفمند هستند که وظایف کاری مشخصی را با حداکثر کارایی به انجام برساند. راهکاری کامل، راهکاری به عنوان یک سیستم متعادل و همه جانبه. کرشر همواره در حال تحلیل و شناسایی و بررسی صنایع گوناگون است تا بتواند نیازهای مربوطه ی آنان را بهتر درک کند و مطابق با مراحل آتی روند پیشرفت آنان گام بردارد که حاصل آن ارائه راهکارهایی خلاقانه و کارا و متناسب با اهداف و نیازهای آنان خواهد بود. قدرتمند و قابل اعتماد، کارا و اقتصادی، سبک و کم صدا، کارآمد و بهداشتی. که اینها چیزی نیست جز سیستم کرشر. پیشنهادی برای حرفه ای ها، توسط یک حرفه ای

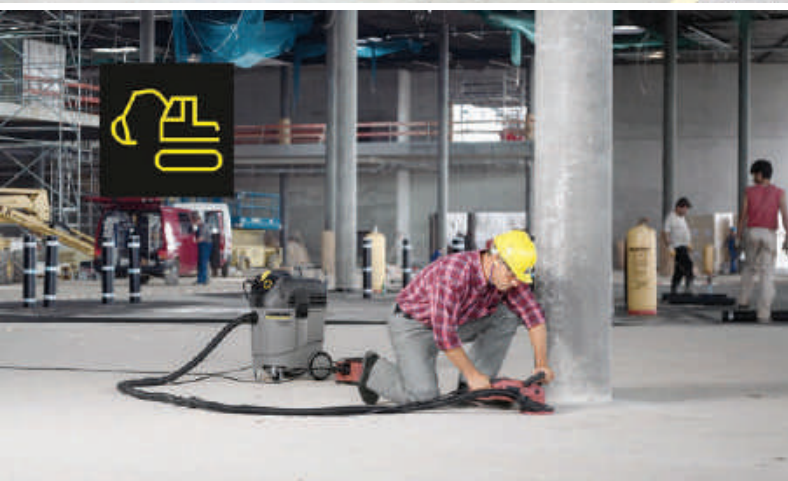



KÄRCHER
makes a difference





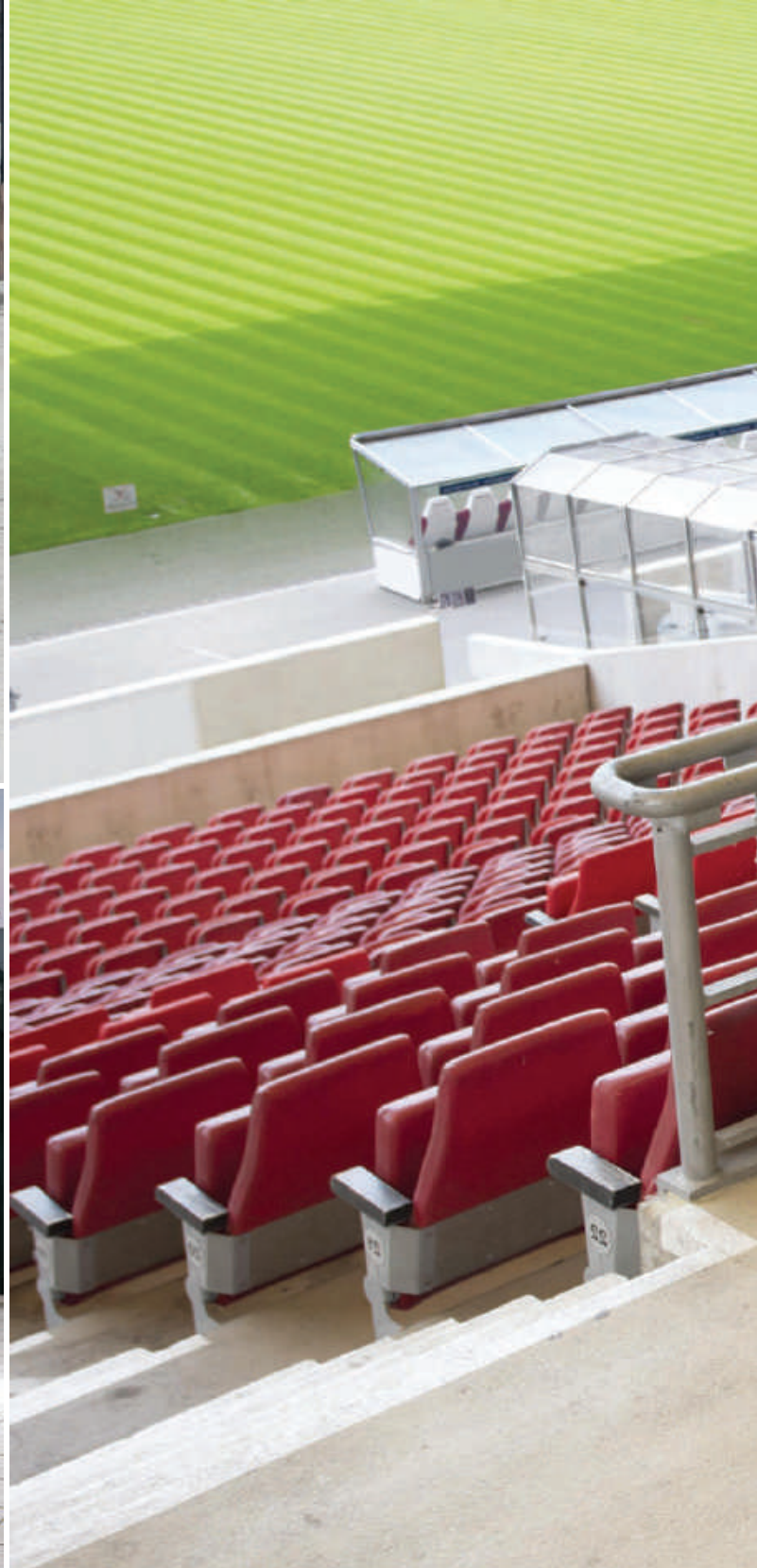

صفحه

۱۰
۴۴
۵۸
۶۸
۷۸
۹۰
۹۶
۱۰۰

فهرست عناوین

زمین شوی صنعتی
سویپر های صنعتی و شهری
واترجت آب گرم
واترجت آب سرد
جارو برقی صنعتی
فرش شوی و موکت شوی
بخارشوی صنعتی
سایر محصولات

زمین شوی های دستی و سرنشین دار

شرکت KARCHER طیف وسیعی از انواع زمین شوی ها را برای محیط های مختلف ارائه می دهد. به لطف نوآوری های جدید این شرکت در زمینه باتری های با تکنولوژی روز و نوین، زمین شوی های جدید KARCHER سبک تر و با قدرت مانور بالا ارائه می شوند. در طراحی های جدید زمین شوی ها به نکات بسیار ریزی که معمولا در طراحی دیگر شرکت ها توجه نمی شود نیز توجه شده است مانند کد دادن به وسیله رنگ در طراحی (قسمت هایی که با رنگ زرد طراحی شده اند مخصوص اپراتور و قسمت هایی که با رنگ خاکستری کمرنگ طراحی شده اند مخصوص نگهداری و نظافت از دستگاه می باشد) ، نشانگر مرکز ثقل دستگاه برای بلند کردن به وسیله قلاب جرتقیل و حتی طراحی جای دست برای بلند کردن دستگاه های کوچک به وسیله انسان .



صفحه

صفحه	مدل های زمین شوی دستی و سرنشین دار	صفحه
۳۰	BD 43/25 C BP	۱۲
۳۰	BD 43/35 C EP	۱۴
۳۲	BR 35/12 C BP Pack	۱۶
۳۴	BR 30/4 C	۱۸
۳۶	BR 30/1 C	۲۰
۳۸	B 60/10 C	۲۲
۴۰	BDS 51/180 C Adv	۲۴
۴۰	BDS 43/180 C Adv	۲۶
۴۲	تجهیزات	۲۸
		۲۸
	B 300 R I	
	B 250 R D 100	
	B 200 R D 90	
	B 150 R 90	
	B 110 R D75	
	B 90 R D 75	
	BD 50/70 R	
	B 60 W D 65	
	BD 50/50 C Bp	
	BD 50/60 C Ep	

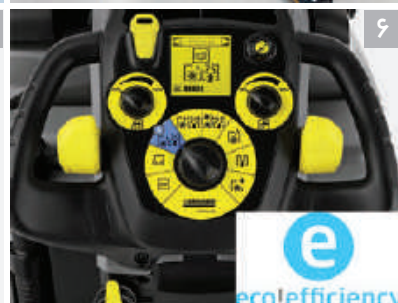

۱ ارائه پدهای پولیش مخصوص برای براق شدن سطوح

در صورت نیاز، کرشر پدهای مخصوصی را برای پولیش ارائه می‌کند که بعد از انجام فرآیند شستشو، برای براق شدن سطوح استفاده می‌گردد این پد های مخصوص در انواع مختلف نرم، زبر و استاندارد طراحی شده است و می‌توان برای سطوح مختلفی از جمله سنگ، بتن مسطح، اپوکسی و سرامیک از آنها استفاده کرد.

۲ سیستم سویپر همزمان با اسکرابر

در تمامی دستگاه های اسکرابر برس غلطکی کرشر قابلیت جمع آوری زباله نیز اضافه شده است به طوریکه مخزنی مجزا برای این عملیات پیش بینی شده است و در حین شسته شدن زمین بوسیله برس، تمامی زباله های پیش روی دستگاه جمع شده و به مخزنی مخصوص انتقال می یابد.

۳ قابلیت نصب تجهیزات نظافتی روی دستگاه ها

این قابلیت فوق العاده کارآمد می باشد به طوریکه در بیشتر اسکرابر های کارچر اپراتور دستگاه می تواند ست کاملی از تجهیزات مکمل نظافتی مانند تی، دستمال و اسپری را به همراه دستگاه حمل نماید و در مواقع لزوم از آنها استفاده کند.

۴ مدیریت هوشمند مصرف مواد شوینده

به لطف این تکنولوژی نیاز نیست مواد شوینده را با آب مخلوط کنید و داخل مخزن آب تمیز بریزید، زیرا دستگاه به وسیله یک مخزن مجزا، مواد شوینده را به میزان لازم و در زمان تزریق آب به برس، به آن اضافه می کند. این تکنولوژی موجب صرفه جویی در مصرف مواد شوینده می شود.

۵ نظافت در بهترین سطح کیفیت

برس های غلطکی میکرو فایبر کرشر مجهز به پیشرفته ترین تکنولوژی برس های اسکرابر می باشد. این نوع برس روی تمامی سطوح از جمله سطوح سخت، نرم و حتی پارچه ای بهترین عملکرد را دارد و هیچگونه لکه ای بعد از انجام فرآیند شستشو روی زمین باقی نمی گذارد.

۶ کم صدا، اقتصادی و کارآمد

با فعال سازی گزینه کارایی بهینه و اقتصادی در اسکرابر های کرشر تمامی قسمت های مصرف کننده انرژی دستگاه، به طور اتوماتیک در بهینه ترین وضعیت مصرف انرژی قرار می گیرند و دستگاه با سطح صدای پایین تر و مصرف باتری و آب و مواد شوینده کمتری عمل خواهد نمود. این ویژگی باعث می شود نیاز کمتری به پرکردن مخازن آب تمیز دستگاه باشد.

۷ قابلیت انتخاب بین دو نوع برس غلطکی و برس دیسکی در اغلب مدل ها

این ویژگی دقیقاً به دلیل طرز تفکر کرشر است که در بیشتر دستگاه ها پیاده سازی شده است، و کرشر به نیاز های مشتریان خود و سلیقه آنها در استفاده از هر دو نوع برس احترام گذاشته است. در محصولات کرشر شما می توانید برس مورد نیاز خود را انتخاب کنید و محدودیتی در طراحی در نظر گرفته نشده است.

B 300 R I

زمین شوی و سویپر صنعتی سرنشین دار کلاس ۳۰۰ لیتری

دستگاه زمین شوی و سویپر صنعتی B 300 R I یکی از بزرگترین دستگاه های موجود در دنیا در نوع خود می باشد. این دستگاه با دو موتور دیزل و باتری دار قابلیت عملکرد دارد و امکان تخلیه هیدرولیکی زباله در ارتفاع یک و نیم متری، مخزن آب تمیز و آب کثیف مجزا، مخزن جمع آوری زباله و سرعت بالای حرکت از این دستگاه یکی از مناسب ترین مدل ها برای استفاده در مکان های وسیع را ساخته است.

این دستگاه قابلیت حرکت در شیب های تا شانزده درجه را دارد و سرعت دوازده کیلومتر در ساعت باعث شده است کارایی دستگاه تا ۱۶۰۰۰ هزار متر مربع در ساعت افزایش یابد.

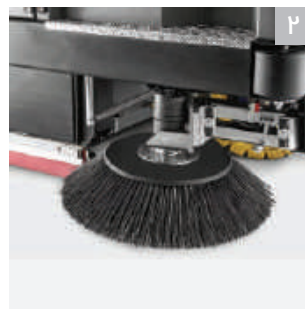

۳ برس رولی قدرتمند

برس رولی این دستگاه وزن بسیار زیادی را روی زمین ایجاد می کند به طوری که برای سطوحی که دارای آلودگی های روغنی و چرب نیز می باشند بسیار مناسب است. همچنین این برس به راحتی و بدون هیچ ابزاری قابلیت تعویض و یا نصب را دارا می باشد.

۱ تخلیه هیدرولیکی زباله

زباله های انباشته شده در مخزن سویپر دستگاه با قابلیت تخلیه هیدرولیکی تا ارتفاع یک و نیم متر به راحتی و بدون دخالت نیروی انسانی تخلیه می گردد.

۴ کنترل پنل

کنترل پنل این دستگاه طوری طراحی شده است که از سیستم های الکترو مکانیکی حداکثر بهره را ببرد به طوری که تمامی امکانات دستگاه بدون پیچیدگی خاصی در دسترس اپراتور می باشد.

۲ برس های سویپر کناری

برس های سویپر کناری که در سمت چپ و راست دستگاه قابل نصب می باشند به کمک برس مرکزی سویپر دستگاه آمده و عرض قابل پوشش دستگاه را تا ۱۷۵۵ میلی متر افزایش می دهند. این برس ها قابلیت جایگزین به وسیله برس های اسکرابر را نیز دارند.

made
in
Germany

جدول مشخصات فنی و تجهیزات

B 300 R I BP

B 300 R I Diesel

- قابلیت نصب برس های اسکرابر و سویپر کناری
- قابلیت نصب سقف محافظ بالای سر اپراتور
- موتور دیزلی و یا باتری دار

مشخصات فنی:

نوع موتور	دیزلی	دیزلی (۳۶ ولت ، ۸۵۰ آمپر) باتری دار
قطر برس شستشو و سویپر	۱۷۵۵ mm	۱۷۵۵ mm
پهنای خشک کنندگی	۱۴۴۰ mm	۱۴۴۰ mm
کارایی	۱۶۵۵۰ m ² / h	۱۶۵۵۰ m ² / h
حجم مخزن آب تمیز	۳۰۰ l	۳۰۰ l
حجم مخزن آب کثیف	۳۰۰ l	۳۰۰ l
سرعت حرکت	۱۲ Km / h	۱۲ Km / h
شیب حرکت	۱۶ %	۱۶ %
وزن	۱۷۴۵ Kg	۱۷۴۵ Kg
ابعاد دستگاه (L x W x H)	۲۴۰۰ x ۱۵۴۰ x ۱۷۶۰ mm	۲۴۰۰ x ۱۵۴۰ x ۱۷۶۰ mm

تجهیزات همراه دستگاه :

برس مخصوص	■	■
تیغه لاستیکی	■	■
کد سفارش	۱۰۴۸۰ - ۲۳۵۰۰	۱۰۴۸۰ - ۲۳۵۰۲



B 250 R D 100

زمین شوی صنعتی سرنشین دار کلاس ۲۵۰ لیتری



این دستگاه اسکرابر یکی از بزرگترین دستگاه های اسکرابر طراحی شده در دنیا می باشد که به دلیل ویژگی های منحصر به فردی مانند قابلیت نصب سیستم کاملا حرفه ای و مجزای سویپر، نصب حفاظ در بالای سر اپراتور، سیستم جاروبرقی و خرطومی جاروبرقی صنعتی در پشت دستگاه و هندلینگ بسیار راحت آن به همراه تمامی آپشن های مدل B150R مانند مدیریت مصرف مواد شوینده، سیستم اتوماتیک کنترل فشار برس روی زمین و رابط کاربری بسیار آسان، تبدیل به یکی از بهترین اسکرابر های دنیا برای مکان های بسیار وسیع شده است. این اسکرابر با ۶ باتری بزرگ ۶ ولت خود قابلیت کارکرد طولانی مدت دارد، همچنین علی رغم مخازن بسیار بزرگ ۲۵۰ لیتری آب تمیز و کثیف خود به دلیل طراحی ویژه آن قدرت مانور بسیار مطلوبی دارد.

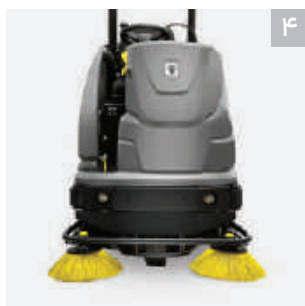

۱ سیستم کارایی بهینه (Eco Efficiency)

در حالت استفاده از این سیستم میزان مصرف آب، سرعت چرخش برس و قدرت مکش به صورت اتوماتیک در بهینه ترین سطح خود قرار می گیرد و باعث صرفه جویی در مصرف آب و توان باتری دستگاه می گردد.

۳ قابلیت نصب حفاظ یا سقف بالای سر اپراتور

نصب حفاظ در مکان های پر خطر و در فضاهای باز از لحاظ ایمنی بسیار پراهمیت است.

۲ پرکن آسان مخزن آب تمیز

سیستم پر کردن مخزن آب تمیز در این دستگاه به وسیله یک کانکتور مخصوص انجام می گیرد و به محض پر شدن حجم مخزن، جلوی پر شدن بیش از اندازه مخزن گرفته می شود.

۴ قابلیت نصب برس سویپر

در مکان هایی که سطح زمین دارای زباله های درشت نیز می باشد می توان با نصب برس های سویپر بر روی دستگاه علاوه بر شستشوی زمین از امکان جاروی دستگاه نیز استفاده کرد. در این حالت زباله های درشت در یک مخزن مجزای ۲۰ لیتری جمع آوری می گردد.



جدول مشخصات فنی و تجهیزات

زمین شوی صنعتی

B 250 R D 100

- ۶ عدد باطری ۶ ولت (زمان کارکرد طولانی)
- مانور بسیار بالا علی رغم حجم مخازن ۲۵۰ لیتری
- قابلیت نصب برس های سوییپر

مشخصات فنی:

۱۰۰۰	mm	قطر برس شستشو
۱۰۶۰	mm	پهنای خشک کنندگی
۸۰۰۰	m ² / h	کارایی
۲۵۰	l	حجم مخزن آب تمیز
۲۵۰	l	حجم مخزن آب کثیف
۶۷	db	صدای کارکرد
۶ عدد ، ۶ ولت	pcs	تعداد باطری
۵۰۰	Kg	وزن بدون باطری
۱۹۰۰ X ۱۰۶۰ X ۱۵۵۰	mm	ابعاد دستگاه (L x W x H)

تجهیزات همراه دستگاه :

■	باطری ها
■	شارژر
■	برس مخصوص
■	تیغه لاستیکی
۱۰۴۸۰ - ۲۳۰۰۲	کد سفارش

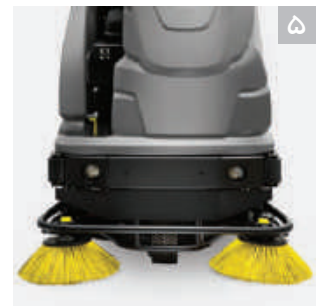
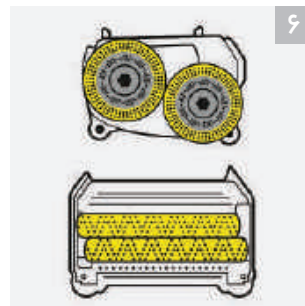
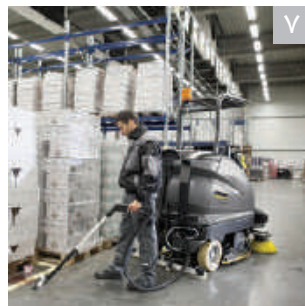

۷ قابلیت نصب خرطومی پاشش و مکش در پشت دستگاه

در مکان های باریک و در مکان های که برای دستگاه قابل دسترس نیست کاربر می تواند به وسیله خرطومی پاشش و مکش پشت دستگاه اقدام به شستشو و خشک کردن سطوح باریک نماید.

۵ دارای چراغ روشنایی جلو

دو عدد چراغ LED دستگاه کمک می کند که دستگاه حتی در مکان های کم نور و تاریک نیز به راحتی حرکت کند.

۸ سیستم مدیریت مواد شوینده chem dose system

دستگاه دارای تکنولوژی پیشرفته کنترل پاشش مواد شوینده از داخل یک مخزن مجزا می باشد که مصرف مواد شوینده را تا ۱۰ مرتبه کاهش می دهد و نیازی به ترکیب مواد شوینده در مخزن آب تمیز دستگاه نمی باشد.

۶ قابلیت نصب برس دیسکی و یا رولی و تنظیم فشار روی زمین

این دستگاه دارای قابلیت استفاده از دو نوع برس برای شستشو می باشد یکی از نوع معمول دیسکی و دیگری از نوع غلطکی که در نوع برس غلطکی دارای مخزن جمع آوری زباله نیز می باشد. همچنین فشار برس روی زمین با تکنولوژی FACT به صورت اتوماتیک تنظیم می شود.

B 200 R D 90

زمین شوی صنعتی سرنشین دار کلاس ۲۰۰ لیتری

این دستگاه اسکرابر دارای ۲۰۰ لیتر مخزن آب تمیز و کثیف مجزا می باشد و برای نظافت فضاهای بالاتر از ۴۰۰۰ متر مربع مناسب است. این اسکرابر برای اولین بار در سال ۲۰۱۸ به دنیا معرفی شد و دارای قابلیت های فراوانی نظیر ارانه با ۲ نوع برس غلطکی و دیسکی، سیستم Day light، گارد محافظ در مقابل برس ها، تیغه های لاستیکی ضد سایش و ۱۰ سال گارانتی تعویض موتور و کیوم می باشد.



۳ سیستم پر کردن آب تمیز به همراه شناور کنترلی

این سیستم باعث می شود اپراتور برای پر کردن مخزن ۲۰۰ لیتری دستگاه فقط شلنگ را با کانکتور مخصوص به دستگاه نصب کند و بعد از پر شدن مخزن، شناور تعبیه شده داخل مخزن اجازه سر ریز شدن آب را نمی دهد و به صورت خودکار جریان آب را قطع می کند.

۱ سیستم ابداعی کلید (KIK)

این سیستم باعث می شود که کاربر و سوپروایزر دارای دو کلید با سطح دسترسی های متفاوت جهت استفاده از دستگاه باشند و اپراتور قابلیت تغییرات اساسی در منو دستگاه را نداشته و در نتیجه اشتباهات اپراتور باعث هزینه های احتمالی نگردد.

۴ باتری های بدون نیاز به نگهداری و شارژر آنبورد

باتری های ۳۶ ولت ۲۴۰ آمپر این دستگاه از نوع بدون نیاز به نگهداری می باشند که هیچ نیازی به چک کردن آب باتری ندارند و همچنین شارژر دستگاه به صورت آنبورد می باشد که این امر موجب نگهداری راحت تر و آسیب های بسیار کمتر به شارژر می گردد.

۲ دستگاهی با قابلیت انتخاب فراوان در شخصی سازی آپشن ها

در هنگام خرید این دستگاه مشتریان می توانند از حیث طول و جنس تیغه لاستیکی، نوع تکنولوژی برس (دیسکی یا غلطکی) و ... بسته به نیاز خود انتخاب های مختلف و متعددی داشته باشند.



جدول مشخصات فنی و تجهیزات

B 200 R D 90

- طراحی بسیار فشرده در عین حجم مخازن بزرگ
- قابلیت مدیریت مصرف مواد شوینده به وسیله سیستم Chem Dose کرشر
- کلید Easy Operation کرشر که کاربری دستگاه را بسیار سهل نموده است
- قابلیت نصب برس های سوییپر در مقابل دستگاه جهت جمع آوری زباله

مشخصات فنی:

۹۰۰	mm	قطر برس شستشو و سوییپر
۱۱۸۰	mm	پهنای خشک کنندگی
۵۴۰۰	m ² / h	کارایی
۲۰۰	l	حجم مخزن آب تمیز
۲۰۰	l	حجم مخزن آب کثیف
۱۸۰	rpm	سرعت چرخش برس
۳۶	V	ولتاژ
۴۷۵	Kg	وزن بدون باتری
۱۸۶۰ X ۹۱۰ X ۱۴۱۰	mm	ابعاد دستگاه (L x W x H)

تجهیزات همراه دستگاه :

■	امکان انتخاب برس دیسکی با غلطکی
■	تیغه خشک کن عقب
۱. ۲۴۶ - ۲۰۰.۰۰	کد سفارش



B 150 R D 90

زمین شوی صنعتی سرنشین دار کلاس ۱۵۰ لیتری



دستگاه اسکرابر B150 R کمپانی کرشر دقیقاً براساس نیازهای متنوع مشتریان کرشر طراحی شده است و بیشترین ایمنی، امکانات، لوازم جانبی، سهولت استفاده و بهره‌وری را در میان اسکرابرهای کرشر دارد. به دلیل ویژگی‌هایی مانند برس‌های قابل انتخاب از نوع دیسکی و یا رولی، سیستم شستشوی حرفه‌ای مخزن آب کثیف، باطری‌های ژل و یا بدون نیاز به نگهداری، سیستم AWD یا نیروی پیش‌راننده برای تمام چرخ‌ها، و امکان نصب سیستم DOSE برای مدیریت مصرف مواد شوینده می‌توان گفت کارچرا با این دستگاه اسکرابر تمامی نیازهای یک مشتری را در مورد یک اسکرابر حرفه‌ای برآورده کرده است. همچنین تکنولوژی KIK باعث امنیت بالای دستگاه در حین عملکرد می‌باشد.



۴



۳



۲



۱

۳ کنترل پنل ساده، one key control

این دستگاه دارای کنترل پنل بسیار ساده و آسانی جهت کارکرد می‌باشد به طوری که با چرخش و تنظیم یک کلید تقریباً تمامی حالت‌های استفاده از دستگاه عملیاتی می‌شود.

۱ تیغه‌های مقاوم آلومینیومی

دستگاه تیغه‌های بسیار مقاوم آلومینیومی دارد و لاستیک‌های مخصوص جمع‌آوری آب آن در برابر پارگی مقاوم بوده و از ماندگاری بالایی برخوردار هستند. همچنین این تیغه دارای تراز حبابدار توکار جهت تنظیم آسان زاویه قرارگیری بر روی زمین باشد. تیغه‌ها به سادگی و به سرعت قابل تعویض هستند.

۴ سیستم مدیریت مواد شوینده chem dose system

دستگاه دارای تکنولوژی پیشرفته کنترل پاشش مواد شوینده از داخل یک مخزن مجزا می‌باشد که مصرف مواد شوینده را تا ۱۰ برابر کاهش می‌دهد و نیازی به ترکیب مواد شوینده در مخزن آب تمیز دستگاه نمی‌باشد.

۲ پیش‌بینی مکانی برای حمل تجهیزات نظافتی مورد نیاز

پشت دستگاه به شکلی طراحی شده است که می‌توان سیدی را که حاوی تجهیزات و ملزومات ضروری برای عملیات نظافت می‌باشد به همراه دستگاه حمل نمود.



جدول مشخصات فنی و تجهیزات

B 150 R Avd D 90

- سیستم پیشرانده برای تمامی چرخ ها و افزایش سرعت تا ۱۰ کیلومتر در ساعت
- قابلیت نصب برس سوییپر در مدل برس غلطکی
- توان حرکت حتی در شیب های تا ۱۸ درجه

مشخصات فنی:

۹۰۰	mm	قطر برس شستشو
۱۰۶۰	mm	پهنای خشک کنندگی
۷۵۰۰	m ² / h	کارایی تنوریک
۱۵۰	l	حجم مخزن آب تمیز
۱۵۰	l	حجم مخزن آب کثیف
۶۱	db	صدای کارکرد
۶ عدد	pcs	تعداد باطری
۳۴۵	Kg	وزن بدون باطری
۱۷۹۰ X ۹۱۰ X ۱۴۱۰	mm	ابعاد دستگاه (L x W x H)

تجهیزات همراه دستگاه :

■	باتری ها
■	شارژر
■	برس مخصوص
■	تیغه لاستیکی
۱۰۲۴۶ - ۰۲۰۰۲	کد سفارش



۸



۷

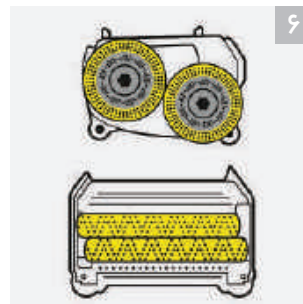

۶



۵

سیستم شستشوی آسان مخزن آب کثیف ۷

مخزن آب کثیف دستگاه به وسیله نصب شلنگ به ورودی مخصوص آب که در پشت دستگاه تعبیه شده است قابل شستشو می باشد. همچنین از آب مخزن آب تمیز می توان برای شستشوی مخزن آب کثیف استفاده نمود.

پرکردن آسان مخزن آب تمیز ۸

سیستم پر کردن آب تمیز در این دستگاه به وسیله یک کانکتور مخصوص انجام می گیرد و به محض پر شدن حجم مخزن، جلوی پر شدن بیش از اندازه مخزن گرفته می شود.

سیستم All Wheel Drive (آپشن) ۵

ویژگی Awd (همه چرخ ها دارای قدرت پیشرانده) از ویژگی های منحصر به فرد دستگاه می باشد. این ویژگی باعث افزایش سرعت دستگاه تا ۱۰ کیلومتر در ساعت و افزایش توان پیمودن شیب تا ۱۸ درجه شده است.

قابلیت نصب برس دیسکی و یا رولی و تنظیم فشار روی زمین ۶

این دستگاه دارای قابلیت استفاده از دو نوع برس برای شستشو می باشد یکی از نوع معمول دیسکی و دیگری از نوع غلطکی که در نوع برس غلطکی دارای مخزن جمع آوری زباله نیز می باشد. همچنین فشار برس روی زمین با تکنولوژی FACT به صورت اتوماتیک تنظیم می شود.

B 110 R D 75

زمین شوی صنعتی سرنشین دار کلاس ۱۱۰ لیتری

زمین شوی سرنشین دار مدل B110 R کرشر از جمله دستگاه های جدید این کمپانی است که در دو مدل با برس دیسکی و برس غلطکی قابل ارائه می باشد. این دستگاه از امکانات متعددی برخوردار است از جمله وجود سیستم نوآورانه KIK، نشانگر تعیین سطح آب تمیز دستگاه، تنظیم خودکار میزان مصرف آب با توجه به سرعت حرکت دستگاه، چراغ جلو برای تامین نور در محیط های کم نور، مندلی قابل تنظیم با توجه به قد کاربر برای راحتی بیشتر و ... وجود این امکانات استفاده از دستگاه را به تجربه ای مفید و خوشایند برای کاربر تبدیل می نماید.

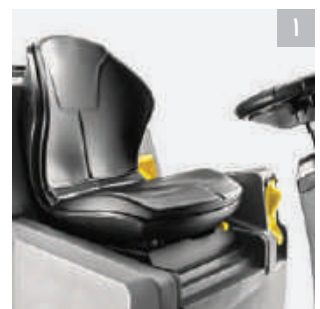

تیغه های مقاوم آلومینیومی ۳

- این دستگاه تیغه های بسیار مقاوم آلومینیومی دارد و لاستیک های مخصوص جمع آوری آب آن در برابر پارگی مقاوم بوده و از ماندگاری بالایی برخوردار هستند. همچنین این تیغه دارای تراز حباب دار توکار جهت تنظیم آسان زاویه قرار گیری بر روی زمین می باشد.
- تیغه ها به سادگی و به سرعت قابل تعویض هستند.

مندلی با قابلیت تنظیم ارتفاع ۱

- علاوه بر راحتی بسیار زیاد مندلی، ارتفاع قرارگیری آن مناسب با قد کاربر به سادگی قابل تنظیم است.

سیستم ابداعی کلید (KIK) ۴

- این سیستم باعث می شود که کاربر و سوپروایزر دو کلید با سطح دسترسی های متفاوت جهت استفاده از دستگاه داشته باشند و اپراتور قابلیت تغییرات اساسی در منو دستگاه نداشته باشد و به این ترتیب اشتباهات اپراتور باعث هزینه های احتمالی نگردد.

تنظیم مصرف آب متناسب با سرعت دستگاه ۲

- این قابلیت مصرف آب را در پیچ ها و یا در سرعت های پایین کاهش می دهد و با تنظیم مصرف آب و مرفه جویی آن به صورت مناسب کارایی دستگاه را افزایش می دهد. به این ترتیب به سادگی با یک بار پر کردن مخزن منطقه وسیع تری را شستشو خواهید نمود.

made
in
Germany

جدول مشخصات فنی و تجهیزات

B 110 R BP

- وجود چراغ جلو و کنار دستگاه برای روشن سازی مسیر در نور کم
- کلید easy operation کرشر که کاربری دستگاه را بسیار سهل نموده است
- نشانگر سطح آب تمیز
- گارد محافظ جلو و بغل از ضربه های احتمالی
- سیستم پرکن اتوماتیک مخزن آب تمیز با شناور کنترل سطح آب

مشخصات فنی:

۷۵۰	mm	قطر برس شستشو و سویپر
۹۵۰	mm	پهنای خشک کنندگی
۴۵۰۰	m ² / h	کارایی
۱۱۰	l	حجم مخزن آب تمیز
۱۱۰	l	حجم مخزن آب کثیف
۱۸۰	rpm	سرعت چرخش برس
۲۴	V	ولتاژ
۲۵۸۰۸	Kg	وزن بدون باتری
۱۶۹۵ X ۹۷۵ X ۱۳۱۵	mm	ابعاد دستگاه (L x W x H)

تجهیزات همراه دستگاه :

■	باتری ها
■	شارژر
■	برس مخصوص
■	تیغه لاستیکی
۱۰ ۱۶۱ - ۴۰۵ . ۰	کد سفارش



- دارای ساختمان تیغه محذب
- وجود سپر جلوی محکم و مقاوم در برابر ضربات احتمالی

B 90 R D 75

زمین شوی صنعتی سرنشین دار کلاس ۹۰ لیتری



دستگاه اسکرابر سرنشین دار B 90 R از جمله دستگاه های اسکرابر با راننده کرش آلمان می باشد که موفق به دریافت جایزه بهترین طراحی دستگاه اسکرابر صنعتی از موسسه بین المللی IF product design award شده است. این دستگاه قابلیت ارائه به صورت برس غلطکی و برس دیسکی را دارد و از تکنولوژی FACT کمپانی کرشر در سیستم هندلینگ بهره می برد به طوری که فشار و سرعت چرخش برس ها بر روی زمین کاملا انعطاف پذیر می باشد و فشار وارد شده روی زمین در پستی ها و برآمدگی های روی سطح به صورت اتوماتیک کم و یا زیاد می گردد. طراحی بسیار زیبا و جذاب و کیفیت متریال به کار رفته شده در این مدل از دستگاه مانند دیگر مدل های تولیدی این شرکت نظر تمامی مشتریان را به خود جلب نموده است.



۴



۳



۲

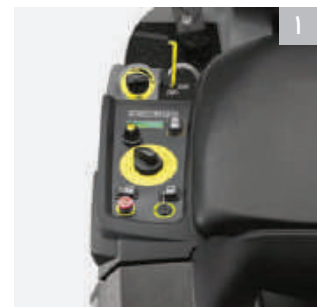

۱

۳ سیستم مدیریت مواد شوینده chem dose system

دستگاه دارای تکنولوژی پیشرفته کنترل پاشش مواد شوینده از داخل یک مخزن مجزا می باشد که مصرف مواد شوینده را تا ۱۰ مرتبه کاهش می دهد و نیازی به ترکیب مواد شوینده در مخزن آب تمیز دستگاه نمی باشد.

۱ کنترل پنل ساده، one key control

این دستگاه دارای کنترل پنل بسیار ساده و آسانی جهت کارکرد می باشد به طوری که با چرخش و تنظیم یک کلید تقریباً تمامی حالت های استفاده از دستگاه قابل عملیاتی شدن می باشد.

۴ تیغه خشک کننده oil resistant

تیغه خشک کننده دستگاه از جنس oil resistant می باشد که دارای حداقل ۳ سال طول عمر در محیط های صنعتی می باشد و نسبت به اصطکاک و سایش روی زمین بسیار مقاوم می باشد. همچنین این نوع تیغه دارای تراز حباب دار جهت تنظیم آسان زاویه قرارگیری روی زمین می باشد.

۲ محفظه باتری کاملا در دسترس

محفظه باتری ها به راحتی در دسترس می باشند و باتری های دستگاه دارای تکنولوژی بدون نیاز به نگهداری و طول عمر بسیار بالا می باشد.



جدول مشخصات فنی و تجهیزات

B 90 R Avd D 75

- فشار متغیر برس روی زمین
- مدیریت مصرف مواد شوینده (Chem Dose)
- نشان دهنده میزان حجم آب مخزن آب تمیز
- گارد محافظ مقابل دستگاه جهت جلوگیری از ضربه های احتمالی

مشخصات فنی:

۷۵۰	mm	قطر برس شستشو
۱۰۶۰	mm	پهنای خشک کنندگی
۵۶۰۰	m ² / h	کارایی
۹۰	l	حجم مخزن آب تمیز
۹۰	l	حجم مخزن آب کثیف
۴	pcs	تعداد باطری
۲۴	V	ولتاژ
۲۷۳	Kg	وزن بدون باطری
۱۴۵۰ X ۸۰۰ X ۱۲۰۰	mm	ابعاد دستگاه (L x W x H)

تجهیزات همراه دستگاه :

■	باطری ها
■	شارژر
■	برس های دستگاه
■	تیغه لاستیکی
۱۰۱۶۱ - ۳۰۹۰۰	کد سفارش



■ گارد محافظ مقابل دستگاه باعث محافظت در مقابل هر گونه ضربه احتمالی می شود.

BD 50/70 R

زمین شوی صنعتی سرنشین دار کلاس ۷۰ لیتری

دستگاه اسکرابر سرنشین دار مدل BD 50/70 R در ابتدای سال ۲۰۱۷ به بازارهای اروپا معرفی شد. این دستگاه دارای مخازن ۷۰ لیتری آب تمیز و کثیف بوده و دارای قدرت مانور بسیار بالایی برای مکان های تنگ و باریک و پرتردد می باشد. این زمین شوی صنعتی نیز به مانند دیگر دستگاه های این شرکت دارای قابلیت نصب تجهیزات سنتی نظافت روی بدنه دستگاه می باشد.



۴



۳



۲

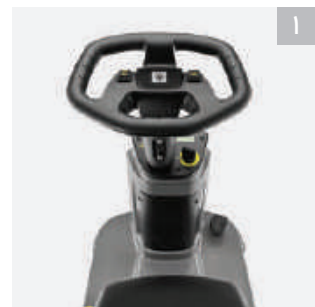

۱

۳ اهرم بالا آورنده تیغه عقب دستگاه

این اهرم با کیفیت بسیار بالایی طراحی شده است و به صورت الکترومکانیکی وظیفه روشن نمودن موتور وکیوم را دارا می باشد به طوری که با بالا آوردن اهرم به صورت اتوماتیک بعد از ۵ ثانیه موتور وکیوم دستگاه خاموش می گردد .

۱ طراحی فرمان حرفه ای

فرمان دستگاه طبق آخرین دستور العمل های طراحی فرمان دارای خم برای ممانعت از برخورد با زانوی اپراتور می باشد .

۴ مکان حمل سبد مخصوص تجهیزات نظافتی

این دستگاه نیز به مانند اکثر دستگاه های طراحی شرکت کرشر دارای مکانی برای قرار دادن سبد مخصوص حمل تجهیزات نظافتی می باشد.

۲ پدال جدا کننده برس از دستگاه

برای جدا کردن برس از روی دستگاه کافی است اپراتور پدال فلزی مخصوصی که در روی برس قرار گرفته است فشار داده تا برس از دستگاه جدا شود .



جدول مشخصات فنی و تجهیزات

BD 50/70 R

- نشانگر حجم مخزن آب تمیز
- مانور بسیار مناسب برای مکان های باریک
- سنسور تشخیص نشستن اپراتور روی صندلی

مشخصات فنی:

قطر برس شستشو	mm	۵۱۰
پهنای خشک کنندگی	mm	۹۴۰
کارایی	m ² / h	۳۸۰۰
حجم مخزن آب تمیز	l	۷۰
حجم مخزن آب کثیف	l	۷۵
تعداد باطری	pcs	۲
ولتاژ	V	۲۴
وزن بدون باطری	Kg	۱۲۲.۵
ابعاد دستگاه (L x W x H)	mm	۱۳۱۰ x ۵۹۰ x ۱۰۶۰

تجهیزات همراه دستگاه :

باتری ها	■
شارژر	■
برس های دستگاه	■
تیغه لاستیکی	■
کد سفارش	۱۰۱۶۱ - ۰۷۰۰۰



۸ تیغه خشک کننده oil resistant

■ علاوه بر حمل سبک مخصوص تجهیزات نظافتی می توان انواع جارو و تی دستی را نیز همراه این دستگاه حمل نمود.



۷ مجهز شدن به انواع تجهیزات نظافتی



۶ دسترسی آسان به باطری های دستگاه

■ هد برس دستگاه به وسیله این پدال مکانیکی در مواقع لزوم بالا می آید و می توان در حالت حرکت مسیرهای طولانی را با این دستگاه پیمود.



۵ پدال بالا آورنده برس دستگاه

■ تیغه خشک کننده دستگاه از جنس oil resistant می باشد که دارای حداقل ۳ سال طول عمر در محیط های صنعتی می باشد و نسبت به اصطکاک و سایش روی زمین بسیار مقاوم می باشد. همچنین این نوع تیغه دارای تراز جابجایی جهت تنظیم آسان زاویه قرارگیری روی زمین می باشد.

■ مکان بزرگ قرارگیری باطری های دستگاه به راحتی با بالا آوردن اهرم مخصوصی قابل دسترسی می باشد. محفظه بزرگ باطری نیز اجازه نصب باطری ها با ابعاد مختلف را به کاربران می دهد.

B 60 W D 65

زمین شوی صنعتی دستی دو برس کلاس ۶۰ لیتری

زمین شوی صنعتی اتوماتیک B 60 W دارای ۲ برس دیسکی با قطر مجموعاً ۶۵ سانتیمتر می باشد. این دستگاه مجهز به موتور جلو برنده اتوماتیک می باشد و از ۴ باتری ۶ ولت بهره می برد. این دستگاه دارای حالت کارایی بهینه می باشد که با انتخاب آن می توان تا ۳۰ درصد کاهش مصرف باتری دستگاه را داشت. این زمین شوی صنعتی قابل ارائه در ۲ مدل برس غلطکی و برس دیسکی می باشد که در مدل غلطکی قابلیت جمع آوری زباله ها را نیز دارد. سیستم مدیریت مصرف مواد شوینده و تکنولوژی KIK این دستگاه را از سایر مدل های مشابه در بازار متمایز نموده است.

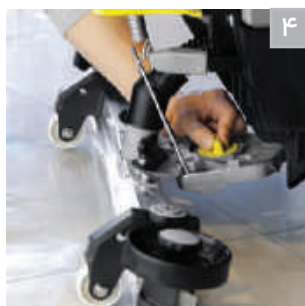

۳ پرکن آسان مخزن آب تمیز

سیستم پر کردن آب تمیز در این دستگاه به وسیله یک کانکتور مخصوص انجام می گیرد و به محض پر شدن حجم مخزن، جلوی پر شدن بیش از اندازه مخزن گرفته می شود.

۱ پدال بالا آورنده برس

برس دستگاه در زمانی که لازم باشد به وسیله پدال پایی مخصوص بالا آمده و دستگاه برای انتقال از مکانی به مکان دیگر آماده می شود.

۴ تنظیم آسان تیغه خشک کننده

تیغه خشک کننده دستگاه در ۴ جهت بالا، پایین، چپ و راست با چرخاندن پیچ مخصوص قابل تنظیم می باشد.

۲ سیستم مدیریت مواد شوینده chem dose system

دستگاه دارای تکنولوژی پیشرفته کنترل پاشش مواد شوینده از داخل یک مخزن مجزا می باشد که مصرف مواد شوینده را تا ۱۰ مرتبه کاهش می دهد و نیازی به ترکیب مواد شوینده در مخزن آب تمیز دستگاه نمی باشد.



جدول مشخصات فنی و تجهیزات

B 60 W D 65

- مجهز به موتور پیشرانه
- مجهز به تکنولوژی فلاشینگ (شستشوی پر فشار مخزن آب کثیف)
- دارای سیستم مدیریت مواد شوینده

مشخصات فنی:

قطر برس شستشو	mm	۶۵۰
پهنای خشک کنندگی	mm	۹۴۰
کارایی	m ² / h	۲۶۰۰
حجم مخزن آب تمیز	l	۶۰
حجم مخزن آب کثیف	l	۶۰
تعداد باطری	pcs	۴
ولتاژ	V	۲۴
وزن بدون باطری	Kg	۱۰۹
ابعاد دستگاه (L x W x H)	mm	۱۵۲۰ X ۷۴۶ X ۱۱۴۷

تجهیزات همراه دستگاه :

۴ عدد باطری	■
شارژر	■
برس مخصوص	■
تیغه لاستیکی محذب	■
کد سفارش	۱۰۳۸۴ - ۰۲۰۰۲

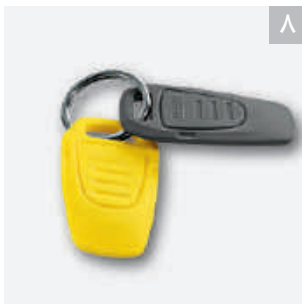

۸ دارای سیستم KIK

■ تیغه خشک کننده از جنس oil resistant می باشد که دارای حداقل ۳ سال طول عمر در محیط های صنعتی می باشد و نسبت به اصطکاک و سایش روی زمین بسیار مقاوم می باشد.



۷ تیغه خشک کننده oil resistant



۶ کنترل پدل ساده، one key control

■ این دستگاه دارای کنترل پدل بسیار ساده و آسانی جهت کارکرد می باشد به طوری که با چرخش و تنظیم یک کلید تقریباً تمامی حالت های استفاده از دستگاه قابل عملیاتی شدن می باشد.

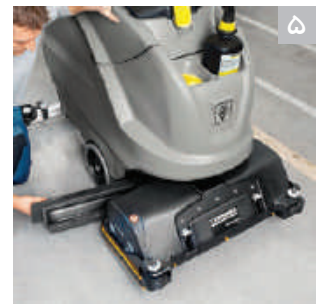

۵ نصب و خارج کردن برس

■ برای نصب و یا خارج کردن برس از مکان خود نیاز به بالا آوردن هد برس و یا استفاده از ابزار نمی باشد و کاربر به راحتی با دست خود اقدام به نصب و یا خارج کردن برس می نماید.

■ Kärcher Intelligent Key سیستمی است که می توان به وسیله ی آن تنظیمات مربوط به دستگاه را برای هر کاربر در کلید مخصوص به آن کاربر ذخیره کرد. کلید سوپروایزر نیز قابلیت تعیین برنامه ها و تنظیمات را برای کلید کاربر دارا می باشد.

BD 50/50 C Bp BD 50/60 C Ep



زمین شوی صنعتی دستی کلاس ۵۰ و ۶۰ لیتری

دستگاه زمین شوی صنعتی جدید BD50 در بیستم اکتبر سال ۲۰۱۵ در نمایشگاه ISSA interclean در شهر لاس وگاس آمریکا رونمایی شد. این اسکرابر جدید برای بازار هدف مجتمع های تجاری، اداری، بیمارستان ها، شرکت های خدماتی و سالن های بزرگ طراحی شده است. این زمین شوی در ۲ مدل باطری دار و کابلی طراحی شده است. در مدل باطری دار دارای محفظه باطری نسبتا بزرگی می باشد که ۲ باطری ۱۲ ولت را در خود جای داده است و در مدل کابلی محفظه باطری به حجم مخازن اضافه شده است و باعث شده مدل کابلی این دستگاه دارای مخازن ۶ لیتری آب تمیز و کثیف باشد. این حجم از مخازن نسبت به ابعاد دستگاه در نوع خود بی نظیر است.

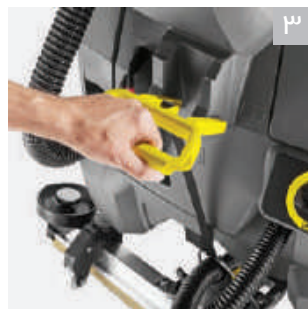

۳ دستگیره مقاوم بالا آورنده تی

دستگیره بسیار نرم و راحت برای بالا آوردن تیغه خشک کننده دستگاه با سطح اتکای ۱۵ سانتی متری برای مقاوم تر شدن در مقابل شکستگی

۱ محفظه بزرگ باطری

محفظه بزرگ باطری ها برای امکان نصب باطری با سایز های مختلف در صورت نیاز

۴ مخزن آب کثیف جدا شونده

دارای امکان جداسازی مخزن آب کثیف برای تخلیه در مواقع عدم دسترسی به کف شوی فاضلاب

۲ فرمان هدایت با کنترل آسان

دارای فرمان هدایت بسیار با کیفیت و راحت برای کاربران به نوعی که تمامی ابزارهای هدایتی در دسترس کاربر می باشند.
دارای نشانگر شمارنده میزان کارکرد دستگاه به ساعت (در مدل باطری دار)



جدول مشخصات فنی و تجهیزات

زمین شوی صنعتی

BD 50/60 C Ep Classic

BD 50/50 C Bp Classic

- عملکرد با کابل
- حجم مخازن بزرگتر در عین حفظ ابعاد دستگاه
- نشانگرهای ویژه حمل دستگاه با دست و یا جرثقیل
- عملکرد با باتری
- چرخ های نرم ، ضد لغزش و آج دار
- آخرین تکنولوژی طراحی (Color Coding)

مشخصات فنی:

۵۱۰	۵۱۰	mm	قطر برس شستشو
۹۰۰	۹۰۰	mm	پهنای خشک کنندگی
۲۰۴۰	۲۰۴۰	m ² / h	کارایی
۶۰	۵۰	l	حجم مخزن آب تمیز
۶۰	۵۰	l	حجم مخزن آب کثیف
-	۲	pcs	تعداد باتری
۲۲۰	۲۴	V	ولتاژ
۵۷	۵۷	Kg	وزن بدون باتری
۱۱۸۵ X ۵۴۰ X ۱۰۰۰	۱۱۸۵ X ۵۴۰ X ۱۰۰۰	mm	ابعاد دستگاه (L x W x H)

تجهیزات همراه دستگاه :

-	■	دو عدد باتری
-	■	شارژر
■	■	برس مخصوص
■	■	تیغه لاستیکی محذب
۱۰۱۲۷-۰۰۲۰۰	۱۰۱۲۷-۰۰۱۰۰	کد سفارش



۷ دارای پدال پایی جداکننده برس از دستگاه

پدال جدا کننده برس در مواقع تعویض و یا نصب برس مورد استفاده قرار می گیرد. همچنین برس به وسیله یک لاستیک محافظ کاملا پوشیده شده که از پاشش آب به اطراف جلوگیری می کند.

۵ دارای نشانگر حجم مخزن تمیز

نشانگر حجم مخزن از طریق ساچمه کوچک پلاستیکی داخل شلنگ مخصوص عمل می کند و سطح ارتفاع آب داخل مخزن را نشان می دهد.

۸ دارای ساختمان تیغه V شکل و قابل تنظیم به هر چهار طرف

دارای تیغه لاستیکی که از چهار جهت قابل تنظیم می باشد. این تیغه لاستیکی دارای بزرگترین طول تیغه لاستیکی در اسکرابر های دستی است.

۶ قابلیت نصب و حمل تجهیزات نظافتی روی بدنه دستگاه

درب مخزن آب کثیف دستگاه طوری طراحی شده است که می توان سبکی مخصوص برای حمل انواع تجهیزات نظافت روی آن قرار داد و همچنین می توان یک تی سستی را به وسیله گیره مخصوصی که روی بدنه دستگاه نصب شده است به آن الصاق کرد.

BD 43/25 C Bp BD 43/35 C Ep



زمین شوی صنعتی کلاس ۲۵ و ۳۵ لیتری

دستگاه زمین شوی صنعتی جدید BD 43 در سال ۲۰۱۶ به بازار معرفی شده است و در مدل باتری دار با حجم مخازن ۲۵ لیتری و در مدل کابلی با حجم مخازن ۳۵ لیتری طراحی شده است. این زمین شوی قابلیت مانور بسیار بالایی دارد و نحوه استفاده از آن بسیار آسان است. این زمین شوی صنعتی با برس دیسکی طراحی شده است و دارای شاسی فلزی مستحکم و ضد زنگ می باشد.

زمین شوی صنعتی

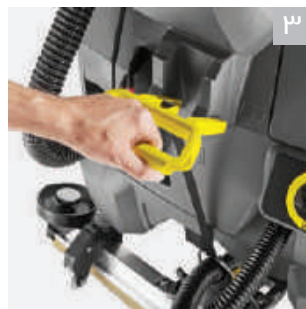

۳ دستگیره مقاوم بالا آورنده تی

دستگیره بسیار نرم و راحت برای بالا آوردن تیغه خشک کننده دستگاه با سطح اتکای ۱۵ سانتی متری برای مقاوم تر شدن در مقابل شکستگی

۱ محفظه بزرگ باتری

محفظه بزرگ باتری ها برای امکان نصب باتری با سایز های مختلف در صورت نیاز

۴ مخزن آب کثیف جدا شونده

دارای امکان جداسازی مخزن آب کثیف برای تخلیه در مواقع عدم دسترسی به کف شوی فاضلاب

۲ قابلیت مانور بالا و اشغال فضای کم

این دستگاه طوری طراحی شده است اپراتور در حین کارکرد زاویه دید بسیار مطلوبی در مقابل خود دارد. این دستگاه با ابعاد کوچک خود قابلیت مانور بسیار خوبی دارد.
دارای نشانگر شمارنده میزان کارکرد دستگاه به ساعت (در مدل باتری دار)



جدول مشخصات فنی و تجهیزات

زمین شوی صنعتی

BD 43/35 C Ep

BD 43/25 C Bp

- عملکرد با کابل
- حجم مخازن بزرگتر در عین حفظ ابعاد دستگاه
- آخرین تکنولوژی طراحی (Color Coding) و نشانگرهای ویژه حمل دستگاه با دست یا جرثقیل
- عملکرد با باتری
- شاسی فلزی مستحکم و ضد زنگ
- چرخ های نرم ، ضد لرزش و آج دار

مشخصات فنی:

۴۳۰	۴۳۰	mm	قطر برس شستشو
۹۰۰	۹۰۰	mm	پهنای خشک کنندگی
۱۷۲۰	۱۷۲۰	m ² / h	کارایی
۳۵	۲۵	l	حجم مخزن آب تمیز
۳۵	۲۵	l	حجم مخزن آب کثیف
-	۲	pcs	تعداد باتری
۲۲۰	۲۴	V	ولتاژ
۴۸	۴۸	Kg	وزن بدون باتری
۱۱۳۵ X ۵۲۰ X ۱۰۲۵	۱۱۳۵ X ۵۲۰ X ۱۰۲۵	mm	ابعاد دستگاه (L x W x H)

تجهیزات همراه دستگاه :

-	■	دو عدد باتری
-	■	شارژر
■	■	برس مخصوص
■	■	تیغه لاستیکی محذب
۱۰۵۱۵-۴۰۱۰۰	۱۰۵۱۵-۴۰۰۰۰	کد سفارش



۷ دارای پدال پایی جداکننده برس از دستگاه

پدال جدا کننده برس در مواقع تعویض و یا نصب برس مورد استفاده قرار می گیرد. همچنین برس به وسیله یک لاستیک محافظ کاملا پوشیده شده که از پاشش آب به اطراف جلوگیری می کند.

۸ دارای ساختمان تیغه V شکل و قابل تنظیم به هر چهار طرف

دارای تیغه لاستیکی که از چهار جهت قابل تنظیم می باشد. این تیغه لاستیکی دارای بزرگترین طول تیغه لاستیکی در اسکرابرهاست.

۵ دارای نشانگر حجم مخزن تمیز

نشانگر حجم مخزن از طریق ساجمه کوچک پلاستیکی داخل شلنگ مخصوص عمل می کند و سطح ارتفاع آب داخل مخزن را نشان می دهد.

۶ قابلیت نصب و حمل تجهیزات نظافتی روی بدنه دستگاه

درب مخزن آب کثیف دستگاه طوری طراحی شده است که می توان سبکی مخصوص برای حمل انواع تجهیزات نظافت روی آن قرارداد و همچنین می توان یک تی سستی را به وسیله گیره مخصوصی که روی بدنه دستگاه نصب شده است به آن الصاق کرد.

BR 35/12 C Bp pack

زمین شوی صنعتی باطری دار کلاس کامپکت



دستگاه اسکرابر مدرن و پیشرفته BR 35/12 برنده دو جایزه نوآوری در تکنولوژی و ساخت و نوآوری در طراحی به ترتیب از نمایشگاه CMS berlin موسسه IF هانوفر آلمان شده است. برس و تیغه خشک کننده قابلیت چرخش ۲۰۰ درجه به سمت چپ و راست را دارد و این عمل به وسیله فرمان هدایت بسیار پیشرفته این دستگاه انجام می گیرد. این ویژگی باعث مانور راحت و فوق تصور این دستگاه در محیطهای کوچک و زوایا شده است به طوری که حتی می توان برخلاف دستگاههای مشابه حین حرکت به سمت عقب نیز با این دستگاه سطوح را شستشو و خشک کرد. در محیط های کوچک که دستگاه مجبور به حرکت در فضاهای باریک است توانایی نظافت و خشک کردن زمین در حرکت دنده عقب بسیار موثر خواهد بود. همچنین اولین اسکرابر معرفی شده در دنیا با باتری های لیتیوم یون می باشد. مزیت های باتری لیتیوم یون این دستگاه را کاملا متمایز نموده است.



۴



۳



۲



۱

۳ مخزن آب کثیف جداشونده

مخزن آب کثیف دستگاه علاوه بر تخلیه به وسیله خرطومی قابلیت جدا شدن از دستگاه را نیز دارد و در مواقع ضروری می توان مخزن آب کثیف را به سمت محل تخلیه حمل نمود.

۱ تنظیم میزان فشار برس روی زمین

تنظیم فشار برس روی زمین به وسیله یک پیچ تنظیم مخصوص که در پشت برس قرار گرفته است انجام می گیرد و به کاربر اجازه تطبیق فشار برس را بسته به نوع جنس و میزان آلودگی محیط می دهد.

۴ شارژر On board ، دارای سوئیچ کاربری

شارژر دستگاه در روی بدنه دستگاه طراحی شده است و هر مکانی که پریز برق موجود باشد می توان باتری دستگاه را شارژ کرد.
دارای سوئیچ کاربری اپراتور

۲ باتری لیتیوم یون

باتری لیتیوم یون دستگاه در مقایسه با باتریهای معمولی دارای ۱۰ برابر وزن کمتر، ۸ برابر زمان شارژ کمتر، قابلیت شارژ ناقص و حداقل سه برابر طول عمر بیشتر می باشد.



جدول مشخصات فنی و تجهیزات

BR 35/12 C Bp pack

- باتری با تکنولوژی لیتیوم یون با ۳ برابر طول عمر بیشتر
- قدرت مانور بالا در مکان‌هایی با موانع متعدد و چرخش ۲۰۰ درجه برس به دو طرف
- وزن بسیار پایین علی‌رغم استفاده از باتری

مشخصات فنی:

۳۵۰	mm	قطر برس شستشو
۴۵۰	mm	پهنای خشک‌کنندگی
۱۴۰۰	m ² / h	کارایی
۱۲	l	حجم مخزن آب تمیز
۱۲	l	حجم مخزن آب کثیف
۱ عدد از نوع لیتیوم یون	pcs	تعداد باتری
۲۵.۲	V	ولتاژ
۳۵	Kg	وزن با باتری
۱۰۰۰ X ۴۵۰ X ۱۳۰۰	mm	ابعاد دستگاه (L x W x H)

تجهیزات همراه دستگاه:

■	برس مخصوص
■	ست تیغه لاستیکی دستگاه
■	شارژر
■	باتری لیتیوم یون استاندارد
۱۰۷۸۳ - ۴۵۰ . .	کد سفارش



۷ چرخش ۲۰۰ درجه هد برس دستگاه

برس دستگاه و تیغه خشک‌کننده هر دو به صورت همزمان می‌توانند تا ۲۰۰ درجه چرخش داشته باشند به صورتی که در حرکت به سمت عقب نیز با چرخش ۱۸۰ درجه ای برس می‌توانید زمین را شستشو دهید و همزمان خشک نمایید.

۸ مخزن جمع‌آوری زباله‌های درشت

این دستگاه برخلاف اسکرابرها معمول مخزن جمع‌آوری زباله‌های درشت را نیز دارد و بعد از پرشدن مخزن زباله می‌توانید به راحتی آن را تخلیه نمایید.

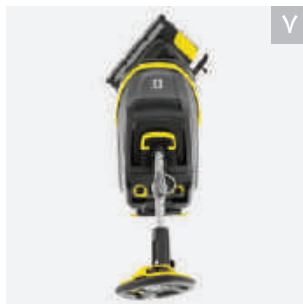

۵ نصب و خارج کردن آسان برس بدون نیاز به ابزار

برای نصب و یا باز نمودن برس دستگاه کاربر می‌تواند بدون بلند کردن دستگاه و بدون استفاده از هرگونه ابزاری برس را نصب و یا خارج نماید.



۶ دستگیره هدایت خم‌شونده

برای نگهداری دستگاه در محل‌های کوچک دستگیره هدایت دستگاه قابلیت خم شدن دارد و فضای اشغالی دستگاه را به حداقل می‌رساند.

BR 30/4 C

زمین شوی صنعتی مناسب برای محیط های کوچک



یکی از محدودیت های انواع دستگاه های زمین شوی، ابعاد بزرگ و قیمت بالای آنها است، که باعث می شود به منظور استفاده در محیط های کوچک مورد استفاده قرار نگیرند. اما کرشر آلمان در سال ۲۰۱۷ دستگاه اسکرابر مدل BR 30/4 C را طراحی و به بازارهای جهانی عرضه کرده است. این زمین شوی با توجه به ابعاد بسیار کوچک و قدرت مانور بالای خود، به منظور استفاده در محیط هایی همچون دفتر کار، رستوران، کافی شاپ، آشپزخانه، فروشگاه و یا حتی منازل مسکونی ایده آل است. این محصول کرشر مانند دیگر اسکرابر های این کمپانی مناسب برای استفاده در شستشو و خشک کردن همزمان انواع سطوح با جنس های مختلف می باشد. این زمین شوی در هر دو حالت حرکت رو به عقب و رو به جلو امکان شستشو و خشک کردن سطوح را دارد. قدرت مانور فوق العاده بالای این اسکرابر امکان نظافت کامل تمامی محیط ها از جمله زیر مبلمان و میزها را فراهم می نماید. همچنین شما می توانید با تهیه کیت مخصوص شستشوی فرش و موکت برای این دستگاه به منظور شستشوی سطوح پوشیده شده از فرش و موکت نیز از این زمین شوی استفاده کنید.



۳ قابلیت جدا شدن مخازن آب تمیز و کثیف

مخازن این دستگاه به منظور سهولت در پر و تخلیه نمودن و همچنین نظافت آنها به طور کامل و به راحتی از دستگاه جدا می شوند.

۱ دارای برس با سرعت چرخش بسیار بالا و با قابلیت تعویض آسان

فشار وارده توسط برس این دستگاه بر روی زمین می تواند تا ۱۰ برابر فشار در روش های سنتی باشد و دور چرخش برس ۱۴۵۰ دور در دقیقه می باشد. برس رولی این اسکرابر قابلیت نظافت تمامی شکاف های موجود در سطح و زوایای ۹۰ درجه را دارا می باشد. برس این زمین شوی به سادگی و در کوتاه ترین زمان ممکن توسط کاربر قابل تعویض می باشد.

۴ امکان خشک کردن سطوح در حرکت رو به جلو و رو به عقب

این محصول در قسمت پشت و جلوی برس رولی دارای چهار تیغه لاستیکی و دو مجرای جداگانه به منظور مکش مایعات و خشک کردن سطوح می باشد همین ویژگی موجب می شود این دستگاه اسکرابر در هر دو حالت حرکت رو به جلو و رو به عقب سطح زمین را شسته و همزمان و به طور کامل خشک نماید.

به منظور نظافت عمیق تر و بیشتر سطوح پدالی بر روی دستگاه تعبیه شده است که به وسیله آن تیغه های خشک کن های دستگاه بالا آمده و غیر فعال می شوند تا در مواقع لازم سطح فقط توسط برس کاملاً شستشو و نظافت گردد و در مرحله بعدی عمل خشک نمودن سطح انجام شود.

۲ حمل و نقل آسان و قابلیت نظافت پله ها

با توجه به دارا بودن ابعاد کوچک، چرخ های بزرگ و روان و همچنین توزیع وزنی متناسب به سادگی و با صرف کمترین انرژی می توان دستگاه را حمل و جا به جا نمود. همچنین با توجه به کارکرد ایستاده این محصول و ابعاد برس قابلیت عملکرد روی سطوح پله ای را نیز دارد.



جدول مشخصات فنی و تجهیزات

BR 30/4 C

- امکان خاموش نمودن مکنده و استفاده از برس برای شستشو و پولیش نمودن سطوح بسیار آلوده
- قابلیت پولیش حرفه ای سطح با نصب رول میکرو فایبر (با داشتن لوازم جانبی مربوطه)
- دارای قابلیت شستشوی فرش و موکت (با داشتن لوازم جانبی مربوطه)

مشخصات فنی:

عرض برس شستشو	mm	۳۰۰
پهنای خشک کنندگی	mm	۳۰۰
سرعت چرخش برس	rpm	۱۴۵۰
کارایی	m ² / h	۲۰۰
حجم مخزن آب تمیز	l	۴
حجم مخزن آب کثیف	l	۴
ولتاژ	V	۲۲۰ - ۲۴۰
وزن	Kg	۱۱.۰۵
ابعاد دستگاه (L x W x H)	mm	۳۹۰ x ۳۳۵ x ۱۱۸۰
کد سفارش		۱.۷۸۳ - ۲۲۰.۰۰



- به منظور دسترسی کامل این دستگاه به فضای زیر انواع لوازم موجود در محیط، دسته این دستگاه به طور کامل و تا نود درجه خم می شود.

BR 30/1 C Bp



زمین شوی صنعتی مناسب برای محیط های کوچک

خشک کن اسکرابر شارژی جدید و فوق العاده فشرده کرشرمدل BR 30/1 C Bp Pack انتخابی ایده آل برای تمیز کردن بهداشتی انواع کفپوش های سخت، از جمله کاشی ها و کفپوش های ایمنی است. در مقایسه با تمیز کردن دستی کف، فناوری غلتک میکروفیبر تا ۲۰ درصد نتایج تمیز کردن و تا ۶۰ درصد زمان خشک شدن را بهبود می بخشد. پک BR 30/1 C Bp Pack با یک باتری لیتیوم یون ۱۸ ولتی با کارایی بالا راه حل ایده آلی برای تمیز کردن و نظافت فضاهای کوچکتر مانند دفاتر، مغازه ها، مطب های پزشکی، پذیرایی ها، هتل ها و رستوران ها است. یا حتی در غذاخوری ها، مدارس و بیمارستان ها. به علاوه، هنگامی که با پاک کننده و ضد عفونی کننده Kärcher RM 732 استفاده می شود، برای ضد عفونی کردن سطوح کف نیز ایده آل است.

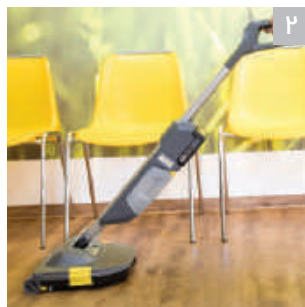

۱ کسب نتایج عالی در نظافت کف

- با جذب کامل آب کثیف، مواد پاک کننده و آلودگی های درشت و موها از سطح کف، در مقایسه با نظافت دستی به کمک تی نتایج نظافتی بسیار بهتری را به دست خواهید آورد.

۳ افزایش سطح بهداشت محیط

- استفاده از ماده شوینده و جمع آوری کامل آب آلوده و ماده شوینده پس از نظافت سطح به کمک دستگاه باعث می شود که فرآیند نظافت سطح بسیار بهداشتی تر از حالت نظافت دستی انجام گیرد و ایمنی و بهداشت محیط افزایش یابد.

۲ زمان خشک شدن سریع

- در هنگام استفاده از این دستگاه زمان لازم برای خشک شدن سطح تا ۶۰ درصد کاهش پیدا می کند. زمان خشک شدن کوتاه تر خطر لغزش عابران را کاهش می دهد.

۴ امکان قرارگیری در وضعیت عدم فعالیت

- با قراردادن دستگاه در این حالت تماس بین زمین و برس های غلطکی مرطوب دستگاه قطع می شود و ظرف مدت کوتاهی برس ها خشک و آماده استفاده مجدد برای دفعات آتی خواهند بود.



جدول مشخصات فنی و تجهیزات

BR 30/1 C Bp

- طول عمر و زمان کار طولانی، زمان شارژ کوتاه، قابلیت شارژ موقت
- ۲۵ درصد بهره وری بالاتر از دستگاه های کابلی
- کاهش زمان مورد نیاز برای نظافت محیط تا ۵۰ درصد

مشخصات فنی:

عرض برس شستشو	mm	۳۰۰
پهنای خشک کنندگی	mm	۳۰۰
سرعت چرخش برس	rpm	۵۰۰-۶۵۰
کارایی	m ² / h	۲۰۰
حجم مخزن آب تمیز	l	۱
حجم مخزن آب کثیف	l	۰,۷
ولتاژ	V	۱۸
وزن با لوازم جانبی	Kg	۶,۵
ابعاد دستگاه (L x W x H)	mm	۳۴۰ x ۳۰۵ x ۱۲۰۰
کد سفارش		۱.۷۸۳ - ۰۵۵.۰



■ به منظور دسترسی کامل این دستگاه به فضای زیر انواع لوازم موجود در محیط، دسته این دستگاه به طور کامل و تا نود درجه خم می شود.

B 60/10 C

زمین شوی صنعتی بدون برق و باطری (بی صدا)



این دستگاه اسکرابر ساخت خط تولید ایالات متحده آمریکا از کمپانی کرشر آلمان می باشد و یکی از خارق العاده ترین اسکرابرهاى دنیا است. به دلیل مهندسی فوق العاده خلاقانه این دستگاه و معرفی نسلی جدید از دستگاههای اسکرابر در سال ۲۰۱۴ توانست جایزه نهایی خلاقیت و نوآوری را در نمایشگاه بین المللی ISSA INTERCLEAN در شهر آمستردام هلند از آن خود کند.

این اسکرابر بدون داشتن باطری و یا کابلی که به برق وصل شود، بدون داشتن موتور برس و یا موتور جاروبرقی، و در نهایت بدون داشتن کمترین صدایی که ناشی از کارکردن موتور های برس و موتور جاروبرقی باشد، می تواند زمین را بشوید و آب کثیف ایجاد شده را کاملا خشک نماید. این دستگاه کمترین هزینه های نگهداری را دارد و برای سطوح صاف و صیقلی طراحی شده است. این دستگاه مناسب برای مکان هایی مانند بیمارستانها، درمانگاهها، هتلها، رستورانها و ادارات و ... می باشد.



۴



۳



۲



۱

۳ اسفنج مخصوص ضد سایش ۶۰ سانتیمتری

مهندسی فوق العاده مدرن اسفنج مخصوص تیغه خشک کننده سبب شده است آب کثیف ایجاد شده روی زمین را به راحتی جمع آوری و به مخزن آب کثیف منتقل نماید. همچنین این اسفنج در مقابل سایش بسیار مقاوم است.

۱ کلید تنظیم مصرف آب تمیز

دارای کلید تنظیم مصرف آب تمیز و مواد شوینده که می توانید به راحتی به وسیله یک پیچ ولومی آب تمیزی که از مخزن آب تمیز به سمت زمین هدایت می شود را به میزان دلخواه تنظیم نمایید. همچنین بدنه این دستگاه طوری تنظیم شده است که مواد شوینده لازم را می توانید روی بدنه دستگاه نگهداری و حمل نمایید.

۴ پمپ پنوماتیک (هوا کار) برای جمع آوری آب کثیف روی زمین

این دستگاه برای مکش آب کثیف ناشی از شستشوی زمین از یک پمپ پنوماتیک استفاده می کند. هیچکدام از قسمت های دستگاه از برق یا باطری برای عملکرد خود استفاده نمی کند. پمپ پنوماتیک قدرت خود را از حرکت چرخ های عقب می گیرد.

۲ اشغال فضای بسیار کم در حالت خم کردن دسته

دستگیره دستگاه به منظور نگهداری راحت تر و اشغال کمترین جای ممکن به راحتی خم شده و در مقابل دستگاه قرار می گیرد. همچنین می توان تیغه عقب دستگاه را نیز در مواقع لزوم بالا آورد و دستگاه را در شرایط مناسب حمل نمود.



جدول مشخصات فنی و تجهیزات

زمین شوی صنعتی

B 60/10 C

- بدون نیاز به باتری ، بدون استفاده از کابل برق
- بسیار کم صدا ، عدم محدودیت کارکرد
- کمترین هزینه تعمیر و نگهداری

مشخصات فنی:

۶۴۰	mm	قطر برس شستشو
۶۱۰	mm	پهنای خشک کنندگی
۲۲۰۰	m ² / h	کارایی
۱۰	l	حجم مخزن آب تمیز
۱۰	l	حجم مخزن آب کثیف
بدون نیاز به برق و باتری	pcs	تعداد باتری
۲۱	Kg	وزن
۸۲۰ X ۵۵۰ X ۷۱۰	mm	ابعاد دستگاه (L x W x H)

تجهیزات همراه دستگاه :

■	تیغه خشک کننده
■	اسفنج مخصوص تیغه خشک کننده
۱۰۰۰۶ - ۷۰۶۰۰	کد سفارش



- داشتن گیره نصب تی و تجهیزات نظافتی مورد نیاز اپراتور روی بدنه دستگاه
- کارکرد بسیار ساده به طوریکه حتی بدون آموزش نیز هر فردی می تواند با این دستگاه کار کند.
- ساخت در کشور ایالات متحده آمریکا (یکی از خطوط تولید کمپانی KÄRCHER آلمان)

BDS 51/180 C Adv BDS 43/180 C Adv

پولیشر های کلاس BDS



پولیشر های سری BDS ساخت شرکت KARCHER آخرین نسل از پولیشر های این شرکت است که دارای قدرت و سرعت بالاتر هستند. کیفیت بالای موتور این سری از پولیشرهای کرشر به نحوی است که دارای توان بالا برای کار مداوم می باشد. همچنین بدنه آلومینیومی مقاوم و سبک و دسته بزرگ این پولیشر امکان کنترل کامل دستگاه را به کاربر داده و خستگی کمتری برای او ایجاد می کند. حجم بسیار کم و امکان تا شدن این پولیشر حمل و نقل آن را بسیار ساده می سازد.

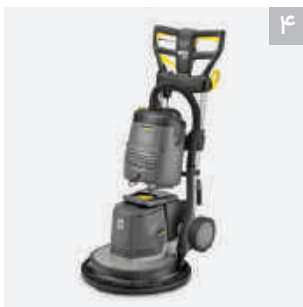

۳ کیفیت بسیار بالا

- پارچوب مخصوص جا به جایی و حمل دستگاه از جنس فلز بوده و کاملاً مقاوم است
- به طور کلی با دستگاه بسیار قوی، بادوام و با گشتاور بالا روبرو هستید که عملکرد بسیار کارآمد و مناسبی دارد

۱ قرارگیری مخزن بر روی موتور

- این نوع طراحی وزن بیشتری را در قسمت مرکزی برس ایجاد کرده که فشار بیشتری را بر روی سطح می آورد
- انتقال راحت مخزن و پر کردن سریع تر آن
- نمایش سطح مایع درون مخزن

۴ قابلیت نصب یونیت وکیوم

- این قابلیت، محدودیت پولیشرها در عدم خشک کردن سطوح و جمع آوری مایعات را از میان برداشته است و به این ترتیب دستگاه در حین پولیش زدن زمین قابلیت خشک کردن زمین را نیز دارد.

۲ قابلیت جمع شدن دسته به صورت کامل

- به کمک این ویژگی دستگاه به فضای بسیار کمتری برای نگهداری نیاز خواهد داشت
- ابعاد جمع و جور دستگاه به هنگام جمع شدن دسته قابلیت حمل و نقل و جابه جایی بهتری برای دستگاه ایجاد می کند به عنوان مثال به راحتی در صندوق ماشین شما جا خواهد شد.

made
in
Germany

جدول مشخصات فنی و تجهیزات

BDS 51/180 C Adv

BDS 43/180 C Adv

- قدرتمند و چندکاره
- مناسب برای فضاهای وسیع
- سوکت ورودی برای نصب سیستم وکیوم
- دنده های گیربکس فولادی
- صدای کارکرد بسیار پایین

مشخصات فنی:

۲۲۰ / ۵۰	۲۲۰ / ۵۰	V / Hz	نوع جریان برق ورودی
۱۰۰۰	۸۵۰	W	توان موتور
۵۰۸	۴۳۲	mm	قطر برس
۲۵	۳۸	g / cm ²	فشار برس بر سطح
۱۰	۱۰	l	حجم مخزن آب تمیز
۱۸۰	۱۸۰	rpm	سرعت چرخش برس
۴۵	۴۳	Kg	وزن
۷۰۰ X ۵۱۰ X ۱۱۸۰	۶۶۰ X ۴۳۰ X ۱۱۸۰	mm	ابعاد دستگاه (L x W x H)
۱۰۲۹۱ - ۲۲۷۰۰	۱۰۲۹۱ - ۲۲۶۰۰		کد سفارش





- این هد برس دارای دو برس رولی می باشد. برس های این هد بدون استفاده از هیچ ابزاری قابلیت تعویض دارند. دیواره های اطراف هد دارای قابلیت تنظیم ارتفاع می باشند تا از پاشش آب به بیرون جلوگیری کنند. همین ویژگی موجب خشک شدن سریعتر سطح شست شده می شود.
- ۱ هد برس رولی ۵۵، ۶۵، ۷۵ و ۹۰ سانتی متری
- این هد برس دارای دو برس دیسکی می باشد. برس های این هد به سادگی قابل تعویض هستند. دیواره های اطراف هد دارای قابلیت تنظیم ارتفاع می باشند تا از پاشش آب به بیرون جلوگیری کنند. همین ویژگی موجب خشک شدن سریعتر سطح شست شده می شود.
- ۲ هد برس دیسکی ۶۵، ۷۵، ۹۰ سانتی متری
- از این برس برای شستشوی سطوح حساس و همچنین پولیش کردن آنها استفاده می شود.
- ۳ برس رولی مخصوص سطوح حساس
- ویژگی های برس استاندارد به گونه ای است که از آن برای شستشوی کلیه سطوح استفاده می شود.
- ۴ برس رولی استاندارد
- از این برس به منظور شستشوی فرش و موکت (کلیه سطوح دارای پرز نرم) استفاده می شود.
- ۵ برس مخصوص فرش و موکت
- این برس به منظور شستشوی کامل سطوح سخت که دارای آلودگی های عمقی می باشند مورد استفاده قرار می گیرد.
- ۶ برس رولی سخت
- این برس رولی از ابداعات کارچر بوده و با ترکیب مزایای استفاده از برس رولی و جنس میکروفایبر می تواند سطوح را کاملاً تمیز نماید.
- ۷ برس میکروفایبر
- ویژگی های برس استاندارد به گونه ای است که از آن برای شستشوی کلیه سطوح استفاده می شود.
- ۸ برس دیسکی استاندارد
- از این برس دیسکی برای شستشوی سطوح حساس و همچنین پولیش کردن آنها استفاده می شود.
- ۹ برس دیسکی مخصوص سطوح حساس
- این برس به منظور شستشوی کامل سطوح سخت که دارای آلودگی های عمقی می باشند مورد استفاده قرار می گیرد.
- ۱۰ برس دیسکی سخت
- این برس دیسکی که از الیاف طبیعی و نرم ساخته شده است به منظور نظافت سطوح و پولیش کردن آنها مورد استفاده قرار می گیرد.
- ۱۱ برس دیسکی الیاف طبیعی
- از این دیسک به منظور قرار گرفتن پد بر روی آن استفاده می شود. تعویض پد بر روی این دیسک به سادگی صورت گرفته و دارای قفلی در مرکز خود به منظور نگهداری پد می باشد.
- ۱۲ دیسک نگهدارنده پد



<p>از این پد به منظور نظافت انواع مختلف سطوح استفاده می شود.</p>	<p>پد استاندارد ۱۳</p>
<p>این پد به طور کامل تخصصی برای اسکرابر مدل B 60/10 C (MOPVAC) طراحی و ساخته شده تا بتواند به جمع آوری بهتر آب کثیف توسط این دستگاه کمک کند.</p>	<p>پد مخصوص اسکرابر مدل B 60/10 C ۱۴</p>
<p>این پد به منظور نظافت آلودگی های سخت و عمقی مورد استفاده قرار می گیرد.</p>	<p>پد دیسکی سخت ۱۵</p>
<p>از این پد به منظور پولیش کردن سطوح و از بین بردن آثار خراشیدگی های باقی مانده بر روی آنها استفاده می شود.</p>	<p>پد الیاف طبیعی ۱۶</p>
<p>دارای طراحی منحني به منظور جمع آوری کامل تر آب کثیف ، مجهز به غلطک های محافظ و همچنین دارای تیغه لاستیکی شفاف و ضد سایش (Oil Resistant)</p>	<p>اسکوییچی منحنی ۱۷</p>
<p>ساخته شده از الیاف طبیعی، مناسب برای استفاده بر روی انواع مختلف سطوح</p>	<p>تیغه خشک کن آبی ۱۸</p>
<p>ساخته شده از الیاف طبیعی، دارای شیارهایی به منظور هدایت بهتر آب کثیف به سمت مجرای مکش آب</p>	<p>تیغه خشک کن قرمز ۱۹</p>
<p>این تیغه خشک کن از جنس پلی اورتان بوده و کاملاً شفاف (Transparent) و ضد سایش (Oil Resistant) می باشد. شیارهایی بر روی آن به منظور هدایت بهتر آب به سمت مجرای مکش آب کثیف تعبیه شده است. این تیغه خشک کن بالاترین قدرت خشک کنندگی و دوام را در بین تیغه خشک کن های کرشر دارد.</p>	<p>تیغه خشک کن شفاف و ضد سایش ۲۰</p>
<p>این کیت بر روی بدنه اسکرابر نصب شده و به منظور نگهداری لوازم نظافتی از آن استفاده می شود.</p>	<p>کیت الحاق لوازم نظافتی بر روی بدنه دستگاه ۲۱</p>
<p>این سبد بر روی بدنه اسکرابر قرار گرفته و به منظور نگهداری لوازم نظافتی و مواد شوینده از آن استفاده می شود.</p>	<p>سبد نگهداری لوازم نظافتی ۲۲</p>
<p>این گیره نیز بر روی دستگاه اسکرابر نصب شده و به منظور اتصال و جابجایی تی از آن استفاده می شود.</p>	<p>گیره نگهدارنده تی ۲۳</p>
<p>این پرکن اتوماتیک امکان نصب شلنگ بر روی دستگاه را به منظور پر کردن مخزن آب تمیز می دهد. به محض پر شدن مخزن شناور این پرکن جریان را قطع کرده و از سرریز شدن آب جلوگیری می کند.</p>	<p>پرکن اتوماتیک ۲۴</p>

سوییپرهای صنعتی و شهری

سوییپرهای صنعتی KARCHER در سایزهای مختلف قادر به جارو نمودن محیط های سرپوشیده و باز می باشند. این دستگاه ها با وجود تکنولوژی های بسیار پیشرفته کاربری آسانی دارند.

شرکت KARCHER برای خدمات عمومی شهری و خدمات نظافتی در محیط شهری دستگاه های سوییپر شهری تولید می کند که علاوه بر کیفیت بالای جاروب شهری با اتصال تجهیزات خاص قابلیت استفاده به عنوان ماشین برف روب و یا لودر را خواهند داشت.



فهرست مدل های سوییپر صنعتی و شهری

صفحه		صفحه	
۵۴	KM 75/40 W Bp	۴۶	MC 250
۵۵	KM 70/20 C 2SB	۴۸	MIC 42
۵۵	KM 70/15 C	۴۸	MIC 35
		۵۰	KM 170/600 R D
		۵۰	KM 130/300 R D Classic
		۵۰	KM 120/250 R D Classic
		۵۲	KM 100/120 R G
		۵۲	KM 100/120 R Bp
		۵۴	KM 75/40 W G
			۴۴



۱ تعمیرات و سرویس آسان دستگاه

قطعات مختلف این دستگاه ها به سهولت و سرعت قابل تعویض هستند که موجب صرفه جویی در زمان و هزینه می گردد.

۲ سهولت و راحتی در استفاده به لطف طراحی ارگونومیک سیستم های کنترلی

کرشر به منظور افزایش ایمنی و کارایی سیستم کنترل یکپارچه ای را برای مدل های گوناگون سوییپر و زمین شوی طراحی کرده است که نحوه کنترل دستگاه را بطور مصور نشان می دهد.

۳ تامین انرژی با روش های گوناگون

دستگاه های کرشر امکان تامین انرژی از منابع گوناگون همچون بنزین، دیزل، LPG و یا نیروی باتری را دارند که کاربر می تواند متناسب با امکانات خود مورد مناسب را برگزیند.

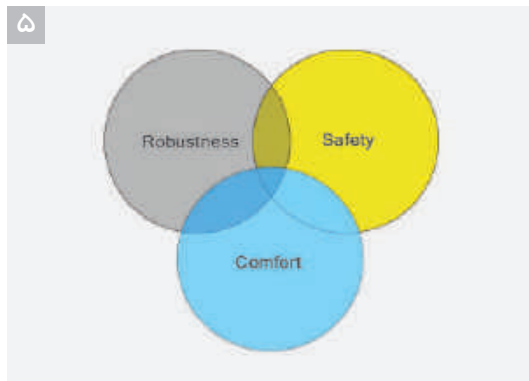
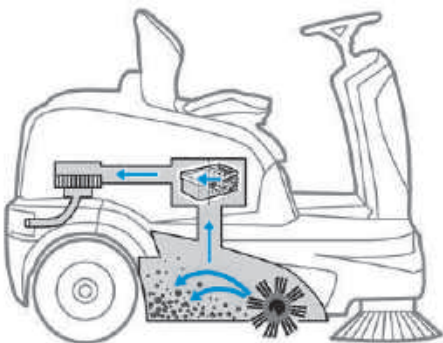

۴ انعطاف پذیر و کارآمد

سوییپرهای شهری کرشر به گونه ای طراحی شده اند که می توانند کاربری های متنوعی داشته و در کوتاه ترین زمان ممکن آماده استفاده شوند. همچنین هزینه تعمیر و نگهداری این ماشین ها بسیار اندک می باشد.

۵ استحکام بالا، ایمنی و راحتی

سوییپرهای کرشر به شکلی طراحی شده اند که در محیط ها و شرایط جوی مختلف بهترین عملکرد را داشته باشند. ایمنی بالا و همچنین راحتی و آسایش اپراتور از دیگر عوامل مهمی هستند که در طراحی های کرشر روی آن ها تمرکز شده است. کاربر در هر شرایطی می تواند با اطمینان و در راحتی کامل از دستگاه استفاده نماید.

۶ سیستم تمیز کننده خودکار فیلتر

قابلیت تمیز کردن خودکار فیلتر ویژگی کاملاً منحصر به فرد سوییپر ها می باشد. فیلتر به شکل کاملاً خودکار در فواصل زمانی مشخص تمیز می شود. این قابلیت موجب می شود تا دستگاه همواره قدرت مکش بالایی خود را حفظ کند. همچنین این فیلترها به گونه ای طراحی شده اند که ابعادی کوچک و طول عمر بالایی داشته باشند.

MC 250

سوییپر شهری برای فضاهای اتوبانی و بین جاده ای (URBAN)

سوییپر شهری مدل MC250 با استاندارد موتور یورو 6 به روز ترین سوییپر شهری کمپانی کرشر آلمان می باشد. این سوییپر با توجه به سرعت حرکت بالا و کابین دو نفره و حجم مخزن بالا قابلیت خدمات دهی دائمی در شهر ها و اتوبان ها را دارد. این سوییپر قابلیت های فراون خود را در عین دستدار محیط زیست بودن ارائه می نماید و به دلیل قابلیت فرمان پذیری هر ۴ چرخ از فرمان و سرعت ۶۰ کیلومتر در ساعت خود قابلیت مانور بسیار بالایی را به عنوان یک سوییپر ارائه می نماید. حجم مخزن زباله بزرگ ۲۵۰۰ لیتری این سوییپر در عین دارا بودن قابلیت دور زدن کامل با شعاع ۲۰۶ سانتی متری این سوییپر را در نوع خود خارق العاده نموده است. به طور کلی همیشه راهل های خوبی وجود دارد و اما گاهی راهل های بسیار خوب نیز وجود دارد. اگر راه حل های عالی را ترجیح می دهید، قطعاً MC 250 برای شما مناسب است.



فرمان پذیر بودن تمامی چرخ ها از فرمان ۳

تمامی چرخ های این سوییپر از فرمان دستور می پذیرند ، این باعث شده است که این سوییپر به راحتی در عرض کاری دو متر با دو بار فرمان گرفتن دور کامل بزند و این در نوع خود بی نظیر است.

بزرگترین مخزن زباله در کلاس خود ۴

این سوییپر دارای مخزن استیل ۲۵۰۰ لیتری جهت جمع آوری زباله می باشد که بیشترین حجم مخزن در کلاس خود در دنیا می باشد . همچنین دارای سیستم داخلی تسویه آب با مخزن جدا می باشد که در نوع خود بی نظیر است .



موتور در دسترس و دستدار محیط زیست ۱

بهره بردن از آخرین تکنولوژی موتور دستدار محیط زیست استفاده از این دستگاه را در هر شهری از دنیا لذت بخش نموده است. همچنین موتور این سوییپر به راحتی جهت تعمیرات احتمالی در دسترس می باشد.

شاسی ایمن با حداکثر راحتی ۲

با وجود سرعت ۶۰ کیلومتر در ساعت این دستگاه رانندگی راحت و ایمنی را به دلیل بهره بردن از سیستم تعلیق هیدروپنوماتیک و قابلیت انتقال سریع قدرت به شما ارائه می دهد. با سیستم تعلیق هیدروپنوماتیک دستگاه و شاسی محکم و قابل اعتماد آن به راحتی هر مانع و دست اندازی را در مسیر پشت سر خواهید گذاشت.

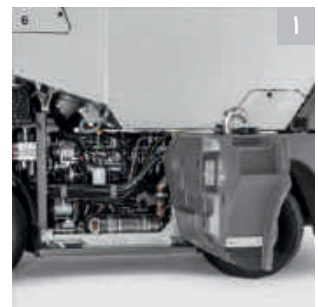



جدول مشخصات فنی و تجهیزات

MC 250 EURO 6

- بدنه ای از جنس گالوانیزه گرم مقاوم در برابر خوردگی
- قدرت مانور بسیار بالا
- سیستم تعلیق هیدروپنوماتیک برای ایجاد راحتی بیشتر در حین رانندگی با دستگاه

مشخصات فنی:

نوع موتور	۴ سیلندر دیزلی
قدرت موتور	۷۵ / ۱۰۲ kW / hp
کارایی	۲۴۰۰۰ m ² / h
شعاع دور زدن	۲۰۶ cm
عرض کاری با دو برس کناری	۲۶۲۵ mm
وزن خالص	۳۸۰۰ Kg
حجم مخزن زباله	۲۵۰۰ l
نوع تخلیه زباله	هیدرولیکی
شیب قابل عبور	۲۵ %
سرعت حرکت	۶۰ Km / h
حجم مخزن آب تمیز	۲۰۰ l
ابعاد دستگاه (L x W x H)	۴۴۹۱ X ۱۳۰۰ X ۱۹۹۵ mm
کد سفارش	۱.۴۴۲ - ۲۶۰.۲

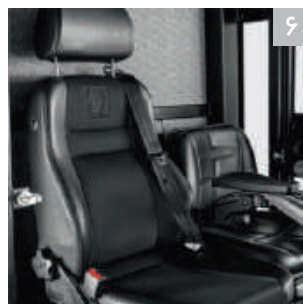

دید کامل و کنترل ساده

شیشه جلوی بسیار بزرگ و شیب دار MC 250 دید کاملی از محیط اطراف به شما داده و نور مستقیم خورشید را کاهش می دهد. پنجره های کشویی بزرگ در هر دو طرف که قابلیت باز شدن به جلو و عقب را دارند تنظیم آینه های بغل را برای شما آسان تر می سازند.

نظافت بسیار آسان

نظافت دستگاه امری اجتناب ناپذیر است. انجام نظافت در MC 250 امری بسیار ساده و آسان است. به عنوان مثال برای شستشوی رادیاتور این قسمت به سادگی از بیرون قابل دسترسی است یا بین موتور و مخزن زباله یک پوشش دهنده وجود دارد که قطعات الکترونیکی را در برابر خیس شدن و همچنین رطوبت محیط محافظت می کند.

کنترل عملکرد: بهترین در نوع خود

LCD بزرگ در مرکز فرمان و دوربین ۳۶۰ درجه و دکمه حالت عملکرد اقتصادی پیش فرض باعث شده است که اپراتور در سریعترین زمان بتواند بسیار راحت و ایمن سوئیپر را به مرحله عملیاتی برساند و کاربری بسیار لذت بخشی با این سوئیپر داشته باشد.

یک ایستگاه کاری سخاوتمندانه

کابین دستگاه بسیار جادار طراحی شده است به طوری که حتی برای افراد بلند قد با پاهای بلند نیز راحت محسوب می شود. همچنین صندلی هایی که با مشورت فیزیوتر اپیست ها و پزشکان به وسیله شرکت حرفه ای KONIG آلمان به صورت مخصوص برای سوئیپر کرشر طراحی شده است باعث شده است که این سوئیپر دارای گواهی نامه از موسسه AGR جهت راحتی کابین اپراتوری باشد.

MIC 42 MIC 35

سوییپر های سری MIC

سوییپر های سری MIC کرشر برای هر شهر و محله ای ضروری است از آن جهت که به دلیل استفاده از سیستم تمام هیدرولیکی خود میتواند از آپشن های مختلفی جهت تکمیل کاربری خدمات شهری خود بهره ببرد. این سوییپر های به راحتی می توانند با تعویض یونیت سوییپر با یونیت های انتخابی دیگر به عنوان برف روب ، برف خور و نمک پاش در زمستان مورد استفاده قرار گیرند و یا با نصب سیستم چمن زن به عنوان یک چمن زن حرفه ای در یک مجموعه مورد استفاده قرار گیرند.



۳ موتور کم مصرف و اقتصادی

موتور بسیار کم مصرف نسل چهار با فیلتر های پارتيكولار که باعث طول دوره سرویس بسیار بالای ۵۰۰ ساعت کارکرد می گردد و جهت کارکرد در شهر های حساس به میزان آلایندهی دارای استانداردهای روز می باشد.

۱ حداکثر راحتی و رفاه کاربر

بزرگترین کابین در نوع خود (۱,۴۵ متر مکعب فضا) با دید ۳۶۰ درجه پانورامیک ، ارگونومیک و با چیدمان بسیار واضح کلید ها و کنترل پنل ، پنجره در دو طرف ، داشبورد قفل دار ، پورت شارژر USB و محل نگهداری بطری آب .

۴ قابلیت نصب یونیت های متنوع

قابلیت استفاده به عنوان یک برف روب ، چمن زن ، نمک پاش و به دلیل استفاده از سیستم تمام هیدرولیک باعث شده است این دستگاه یک دستگاه کامل و اقتصادی برای هر مجموعه ای باشد.

۲ سیستم داخلی جهت تعویض راحت آپشن

سیستم هیدرولیکی نصب شده در پشن کابین دستگاه نه تنها باعث تخلیه مخزن زباله به وسیله سیستم هیدرولیکی در ارتفاع می گردد بلکه باعث کمک به تعویض سیستم سوییپر با دیگر آپشن های قابل نصب روی دستگاه نظیر نمک پاش و ...



جدول مشخصات فنی و تجهیزات

MIC 42

MIC 35

- چراغ خطر
- قابلیت نصب واترجت و خرطومی جمع آوری زباله در پشت ماشین
- سیستم پاشش آب بر روی برس جهت جلوگیری از ایجاد گرد و غبار

- دارای سیستم Aircondition
- دارای بخاری
- فیلتر کابین میکرو کربن

مشخصات فنی:

نوع موتور	Yanmar ۳ سیلندر دیزلی	Yanmar ۳ سیلندر دیزلی
قدرت موتور	۳۲ / ۴۲	۲۶ / ۳۵
فضای کابین	۱۶۴۲	۱۵۶۸
حداکثر وزن زباله قابل حمل	۱۱۰۰	۱۱۰۰
عرض تحت پوشش	۱۴۰۰	۱۴۰۰
وزن خالص بدون لوازم جانبی	۱۴۰۰	۱۳۷۴
حجم مخزن زباله	۱۰۰۰	۱۰۰۰
نوع تخلیه زباله	هیدرولیکی	هیدرولیکی
شیب قابل عبور	۲۵	۲۵
سرعت حرکت	۲۵	۲۵
حجم مخزن آب تمیز	۲۴۰	۲۴۰
ابعاد دستگاه (L x W x H)	۳۷۵۰ X ۱۰۷۵ X ۱۹۸۰	۳۲۰۰ X ۱۴۰۰ X ۲۲۳۰
کد سفارش	۱۰۴۴۲ - ۲۵۰۰۲	۱۰۴۴۲ - ۲۵۱۰۲



KM 170/600 R D KM 130/300 R D Classic KM 120/250 R D Classic



کابین شیشه ای



سوییپر صنعتی سرنشین دار کلاس ۱۲۰ ، ۱۳۰ و ۱۷۰ سانتی متری

این دستگاه سوییپر در نیازهای حداکثری و کاملاً صنعتی پیشنهاد می‌گردد و دارای عرض کارکرد برس مرکزی ۱۷۰ ، ۱۵۰ و ۱۳۰ سانتی متر می‌باشد و دارای موتور دیزلی بسیار قدرتمندی می‌باشد. همچنین این سری از سوییپرهای صنعتی دارای مخزن زباله بسیار بزرگ به ترتیب ۶۰۰ ، ۵۰۰ و ۳۰۰ لیتری می‌باشد که به صورت هیدرولیکی و بدون دخالت دست تخلیه می‌گردد. تمام هیدرولیک بودن سیستم ناپوری این سوییپر یکی از نقاط تمایز آن با دستگاه‌های مشابه می‌باشد. همچنین این سوییپر صنعتی قابلیت نصب کابین اپراتور مجهز به برف پاک‌کن، شیشه بالا بر، بخاری و سیستم تهویه مطبوع را دارد.



۴

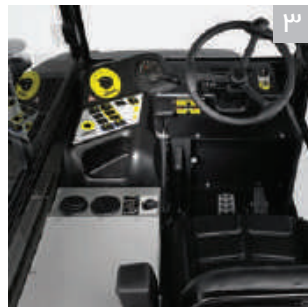

۳



۲



۱

کاربری بسیار آسان ۳

کنترل پنل بسیار قابل فهم و آسان برای کاربر و طراحی ارگونومیک و در دسترس تمامی قسمت‌های هدایت کننده دستگاه به همراه آپشن نصب سقف و اتاق شیشه‌ای، برف پاک‌کن، بخاری و کولر برای کاربران از مزیت‌های کابین خارق العاده این دستگاه می‌باشد.

فیلتر بسیار کارآمد ۱

سطح فیلتر بسیار بزرگ دستگاه به همراه سیستم تکاننده فیلتر دوگانه و رفت و برگشتی باعث تمیز ماندن همیشگی فیلتر دستگاه شده است و فیلترینگ بسیار کارآمد اجازه انتشار کوچکترین گرد و غباری به خارج از دستگاه نخواهد داد.

طراحی قدرتمند شاسی دستگاه ۴

شاسی دستگاه طوری طراحی شده است که هر چهار چرخ روی شاسی قرار گرفته است و این نوع طراحی باعث حرکت بسیار روان و راحت دستگاه در سطوح ناهموار، چاله‌ها و یا برآمدگی‌ها شده است. همچنین این طراحی وزن و فشار چرخ‌ها بر روی زمین را کمتر کرده است و برای سطوح حساس بسیار مناسب می‌باشد.

تعمیر و نگهداری بسیار راحت ۲

به لطف استفاده از سیستم‌های هیدرولیکی در ناپوری دستگاه و جایگزینی تمامی قسمت‌های الکترونیکی با قطعات الکترومکانیکی و استفاده از قطعات تست شده و با کیفیت، این دستگاه کمترین نیاز را به تعمیرات و نگهداری دارد. دسترسی به موتور دستگاه بسیار راحت و تعویض برس اصلی دستگاه بدون نیاز به هیچگونه ابزاری انجام می‌پذیرد.



جدول مشخصات فنی و تجهیزات

KM 170/600 R D

KM 130/300 R D Classic

KM 120/250 R D Classic

- موتور صنعتی بسیار قدرتمند
- تخلیه هیدرولیکی زباله
- مناسب برای استفاده مداوم

- سرعت، حرکت بالا و عملکرد سریع
- سیستم کاملا هیدرولیک ناوبری
- نیاز کم به تعمیر و نگهداری

ویژگی های مشترک در سه مدل :

مشخصات فنی:

نوع موتور	۴ زمانه - Yanmar	۴ زمانه - Yanmar	۴ زمانه - Yanmar
قدرت موتور	۳۵	۱۵۰.۸	۱۵۰.۸
حداکثر کارایی	۲۸۰۰۰	۱۵۵۰۰	۱۰۸۰۰
عرض برس مرکزی	۱۳۵۰	۱۰۰۰	۹۰۰
عرض با ۲ برس / ۱ برس کناری	۱۶۸۰ / ۲۰۰۰	۱۳۰۰ / ۱۵۵۰	۱۲۰۰ / ۱۵۰۰
حجم مخزن زباله	۶۰۰	۳۰۰	۲۵۰
شیب قابل عبور	۱۸	۱۸	۱۸
سرعت حرکت	۱۴	۱۰	۹
مساحت فیلتر	۹	۵.۵	۶
وزن	۱۵۳۰	۹۵۱	۸۸۳
ابعاد دستگاه (L x W x H)	۲۴۵۰ x ۱۷۵۰ x ۱۶۶۵	۲۱۵۰ x ۱۳۳۰ x ۱۴۳۰	۲۰۸۲ x ۱۲۵۰ x ۱۴۵۰
کد سفارش	۱۰۱۸۶ - ۱۲۷۰۰	۱۰۱۸۶ - ۱۲۰۰۰	۱۰۱۸۶ - ۱۲۰۰۰

■ تمامی این سوییپر ها قابلیت ارائه در مدل های باتری دار و گازسوز را دارند.

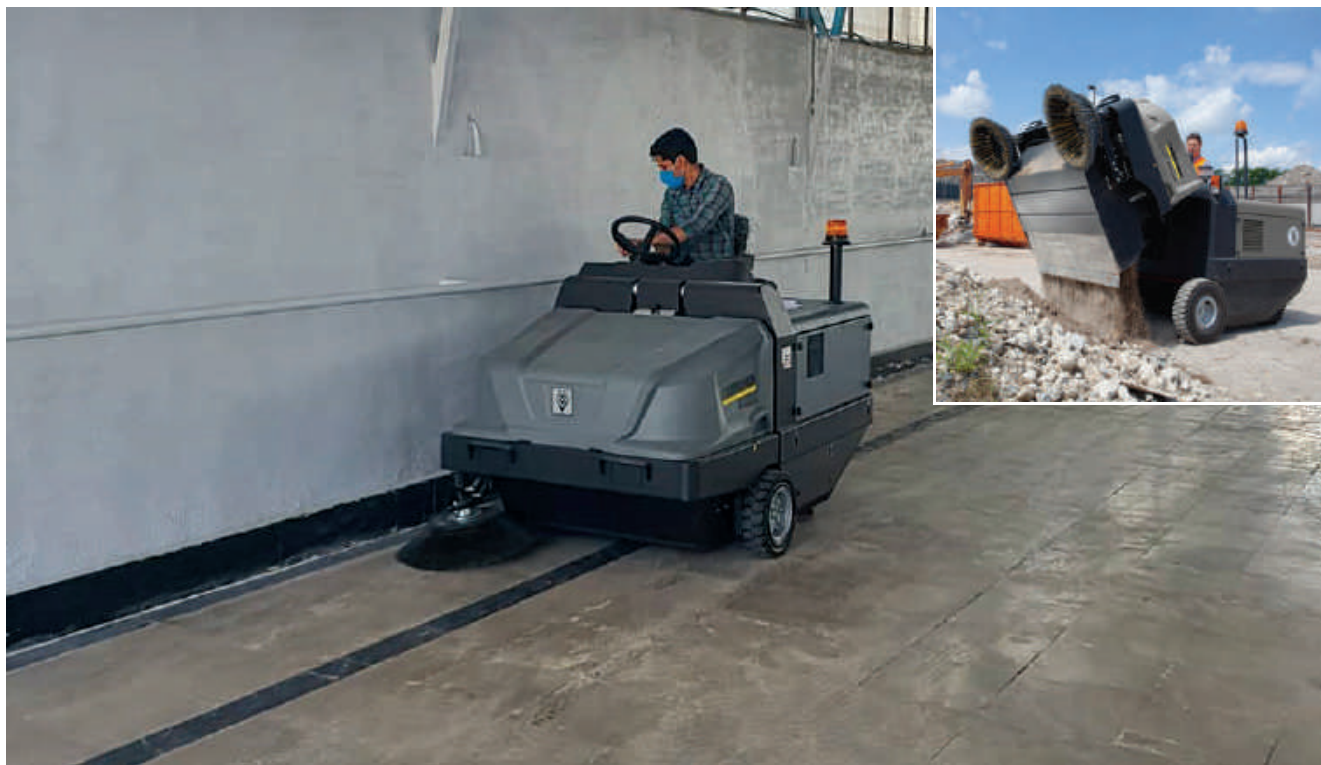

■ قابلیت پیشرفته روی تمامی چرخ های دستگاه باعث حرکت بسیار قدرتمند دستگاه در محیط های صنعتی شده است.

KM 100/120 R G KM 100/120 R Bp

سوییپر صنعتی سرنشین دار کلاس ۱۲۰ سانتی متری

دستگاه سوییپر صنعتی KM100/120 R در دو مدل باطری دار و موتور دیزل ارائه می گردد. این سوییپر برای محوطه های رو باز و یا سرپوشیده متوسط و بزرگ طراحی شده است. با توجه به کنترل پنل ساده و در عین حال عملکرد فوق العاده دستگاه در چارو نمودن محوطه ها و هزینه های تعمیر و نگهداری بسیار پایین، خرید این مدل بسیار مقرون به صرفه می باشد.



۳ سطح فیلتر وسیع و امکان نظافت اتوماتیک فیلتر

فیلتر دستگاه به صورت اتوماتیک به وسیله یک تکاننده فیلتر در فواصل ۵ دقیقه ای نظافت می گردد این امر عمر فیلتر و موتور وکیوم دستگاه را دوچندان می نماید.

۱ بهره وری بالا

این دستگاه به لطف سیستم برس غلطکی شناور و ظرفیت ظروف زباله بزرگ (۱۲۰ لیتر) برای استفاده طولانی و بدون وقفه مناسب بوده و از بهره وری بالایی برخوردار است.

۴ تعمیر و نگهداری ساده و سرویس بسیار آسان

همه اجزای مهم به راحتی در دسترس، قابل بررسی و جایگزینی هستند.

۲ عملکرد راحت و ایمن

در طراحی دستگاه سطح بالایی از راحتی برای راننده در نظر گرفته شده است. عملیات کنترل عناصر بسیار ساده، واضح و ارگونومیک طراحی گردیده است و تمام این موارد در کنار هم موجب عملکرد راحت و ایمن دستگاه می شود.



جدول مشخصات فنی و تجهیزات

KM 100/120 R Bp

KM 100/120 R G

- نظافت اتوماتیک فیلتر
- موتور محرک الکتریکی (بی صدا)
- عملکرد بدون کمترین آلاینده‌گی
- نظافت اتوماتیک فیلتر
- طراحی ارگونومیک
- تمام هیدرولیک-نیاز به تعمیر نگهداری بسیار کم

مشخصات فنی:

نوع موتور	بنزینی - ۴ زمانه	۴ - Yanmar زمانه
توان کاری	۴.۴	۴.۴
کارایی	۷۰۰۰ - ۸۸۹۰	۷۰۰۰ - ۸۸۹۰
عرض برس مرکزی	۷۳۰	۷۳۰
عرض با ۲ برس / ۱ برس کناری	۱۰۰۰ / ۱۲۷۰	۱۰۰۰ / ۱۲۷۰
حجم مخزن زباله	۱۲۰	۱۲۰
شیب قابل عبور	۱۸	۱۸
سرعت حرکت	۷	۷
مساحت فیلتر	۶	۶
وزن	۹۸۵	۵۷۰
ابعاد دستگاه (L x W x H)	۱۸۰۷ x ۱۲۲۴ x ۱۵۰۰	۱۷۰۰ x ۱۱۹۵ x ۱۳۷۰
کد سفارش	۱.۲۸۰ - ۱۷۲.۰	۱.۲۸۰ - ۱۷۱.۰



- قابلیت عملکرد روی سطوح از جنس سنگ، آسفالت، بتون مسطح و فرش و موکت
- قابلیت تنظیم قدرت مکش موتور جاروبرقی از کم به زیاد
- دارای قابلیت همزمان نظافت فیلتر به صورت دستی و اتوماتیک

KM 75/40 W G KM 75/40 W Bp

سوییپر صنعتی دستی با موتور جلو برنده کلاس ۷۵ سانتیمتری



این مدل سوییپر صنعتی دارای موتور رانش یا جلوبرنده اتوماتیک می باشد و دارای دو نوع منبع تغذیه باتری و یا بنزینی می باشد. این دستگاه به راحتی زباله های درشت را از میان برداشته و به مخزن ۴۰ لیتری زباله خود هدایت می کند و مخزن زباله به راحتی از بدنه جدا شده و روی چرخ های خود به سمت محل تخلیه حمل می شود. این مدل سوییپر برای کارکرد روی سطوحی با جنس های مختلف نظیر آسفالت، بتن مسطح، موزاییک و حتی موکت طراحی شده است. ارتفاع برس مرکزی و برس کناری دستگاه هر دو قابل تنظیم می باشند.

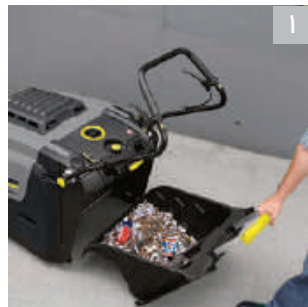

۱ مخزن زباله چرخ دار

مخزن زباله این دستگاه قابلیت جمع آوری ۴۰ لیتر زباله را دارد و برای تخلیه می توان مخزن زباله را روی چرخ های خود به راحتی حمل نمود.

۲ فیلتر با کارایی بالا و اهرم تمیز کننده فیلتر دستی

مساحت فیلتر ۱ / ۸ متر مربعی دستگاه قابلیت فیلترینگ بسیار مناسبی ایجاد کرده است و به وسیله یک اهرم مخصوص و به صورت مکانیکی قابل نظافت می باشد. فیلتر و برس مرکزی دستگاه بدون نیاز به هیچگونه ابزاری نصب و یا جدا می شود.

KM 75/40 W G	KM 75/40 W Bp	مشخصات فنی:
Honda - ۴ زمانه بنزینی	باتری دار - Dc motor	نوع موتور
-	۲۴	توان کاری V
۳۳۷۵	۳۳۷۵	کارایی m ² / h
۵۵۰	۵۵۰	عرض برس مرکزی mm
۷۵۰	۷۵۰	عرض با ۱ برس کناری mm
۴۰	۴۰	حجم مخزن زباله l
۱۵	۱۲	شیب قابل عبور %
۴.۵	۴.۵	سرعت حرکت Km / h
۱.۸	۱.۸	مساحت فیلتر m ²
۸۴	۷۸	وزن Kg
۱۴۳۰ X ۷۸۰ X ۱۱۸۰	۱۴۳۰ X ۷۸۰ X ۱۱۸۰	ابعاد دستگاه (L x W x H) mm
۱.۰۴۹ - ۲۰۵۰.۰	۱.۰۴۹ - ۲۰۶۰.۰	کد سفارش

دارای قابلیت خم نمودن دسته های هدایت دستگاه بر روی بدنه

KM 70/20 C 2SB KM 70/15 C

سوییپر صنعتی دستی و مکانیکی کلاس ۷۰ سانتی متری

این مدل سوییپر از نوع کاملاً مکانیکی می باشد و از هیچگونه موتور و قدرت برق یا باتری برای عملکرد استفاده نمی کند. عملکرد این جاروی صنعتی ۷ برابر سریعتر از عملکرد سیستم سنتی می باشد. مخزن ۲۰ لیتری و ۱۵ لیتری این سوییپر (بسته به مدل) به راحتی قابل تخلیه می باشد و برای استفاده در انبارها، سالن ها و محوطه های کارگاهی بسیار مناسب می باشد. این جارو دارای یک برس مرکزی بزرگ و دو برس کناری برای جاروی گوشه ها و زوایا می باشد و تمامی زباله ها و گردوخاک را به راحتی از روی زمین برداشته و در مخزن زباله می ریزد.



سوییپر صنعتی و شهری



۱ تنظیم ارتفاع و فشار برس روی زمین

برس مرکزی دستگاه دارای سیستم تنظیم ارتفاع می باشد و قدرت حرکت خود را از حرکت چرخ های بزرگ دستگاه که در پشت آن تعبیه شده است می گیرد (در مدل KM 70/20 C)

۲ تنظیم دسته در زوایای مختلف برای اپراتورهای مختلف

دستگیره هدایت دستگاه دارای سیستم تنظیم ارتفاع می باشد به طوری که برای نگهداری دستگاه در محل های کوچک قابلیت خم شدن کامل روی بدنه دستگاه را دارد تا بدین ترتیب فضای کمتری را اشغال نماید.

KM 70/20 C 2SB

KM 70/15 C

مشخصات فنی:

مکانیکی	مکانیکی	نوع موتور
۳۶۸۰	۲۸۰۰	کارایی
۴۸۰	۴۸۰	m ² / h
۷۰۰	۷۰۰	عرض برس مرکزی
۴۲	۴۲	mm
۳۰	۲۰	عرض با ۱ برس کناری
۱۳۰۰ X ۹۲۰ X ۱۰۵۰	۱۳۰۰ X ۸۱۰ X ۱۰۴۰	mm
۱۰۵۱۷ - ۱۰۷۰۰	۱۰۵۱۷ - ۱۵۱۰۰	l
		Kg
		وزن
		mm
		ابعاد دستگاه (L x W x H)
		کد سفارش

■ خم شدن کامل دسته روی بدنه به منظور اشغال فضای کمتر

- تنظیم ارتفاع و فشار برس کناری
- حرکت برس مرکزی با استفاده از حرکت هر دو چرخ
- تنظیم دسته هدایت در ۳ ارتفاع مختلف

کاربری سوییپرهای صنعتی و شهری کرشر در صنایع و بخش های گوناگون





واترجت های آب گرم

دستگاه های واترجت KARCHER امتیازات ویژه ای را برای کاربران در امور نظافتی ایجاد می کنند. واترجت های آب گرم KARCHER به دلیل دارا بودن دمای بالای آب خروجی، سرعت و کارایی بالاتری به خصوص برای از بین بردن آلودگی های روغنی در محیط های صنعتی دارند. این دستگاه ها بهترین راه حل های نظافتی را برای صنایع مختلف ارائه می دهند.



فهرست مدل های واترجت آب گرم

صفحه

۶۷

۶۷

HDS 8/20 G

HDS 8/20 DE

صفحه

۶۰

۶۰

۶۲

۶۲

۶۴

۶۴

۶۵

۶۶

HDS 10/20-4 M

HDS 10/20-4 MX

HDS 8/18-4 C

HDS 6/14 C

HDS 5/15 U

HDS 5/11 U

HDS E 8/16-4 M

HDS 9/20 Classic



۳



۴



۱



۲

۱ مزایای شستشو با آب گرم

کیفیت بالاتر شستشو

آب گرم کمک می‌کند چربی و روغن‌های سفت شده به راحتی با کمک دمای بالای آب از سطح جدا شده و عمل شستشو، تسهیل و تسریع گردد. همچنین کمک می‌کند عمل جرم زدایی حتی هنگامی که از هیچگونه ماده شوینده‌ای استفاده نشود بسیار راحت‌تر صورت گیرد.



تسریع خشک شدن سطوح

سطوحی که با استفاده از آب گرم شستشو شده اند بسیار سریعتر خشک شده و برای استفاده آماده می‌شوند.



کاهش مصرف مواد شوینده

در بسیاری از موارد امکان پاک کردن چربی، روغن و مواد چسبناک بدون استفاده از ماده شوینده وجود ندارد. اما استفاده از آب گرم حذف و یا استفاده کمتر از مواد شوینده را ممکن می‌سازد که این امر موجب کاهش آسیب به محیط زیست و صرفه‌جویی در هزینه‌ها و منابع می‌گردد.



عدم آسیب رسانی به سطوح

شستشو با آب گرم پاک‌کنندگی بیشتری را با فشار کمتر ممکن می‌سازد که این امر احتمال آسیب رسیدن به سطوح حساس را به حداقل می‌رساند.



صرفه‌جویی در زمان

آب گرم در زمانی بسیار کوتاه‌تر می‌تواند آلودگی‌ها را پاک کند به این معنی که تا ۳۵ درصد صرفه‌جویی در زمان را امکان پذیر می‌سازد. بنابراین طیف وسیعی از امور نظافتی را می‌توانید با هزینه کمتر و صرف زمان کوتاه‌تر به انجام برسانید.



۲ دارای تاییدیه سازمان EUnited

کارچر به دلیل رعایت استانداردهای انتشار گازهای زیان آور و همچنین عملکرد بهینه دستگاه‌هایش به عنوان برترین تولیدکننده دستگاه‌های شستشوی فشار قوی آبگرم توسط اتحادیه مذکور شناخته شده است که این گواهی تضمینی بر کارایی بالای سیستم گرم کننده، صرفه‌جویی در مصرف سوخت و انتشار کمتر گازهای ناشی از احتراق می‌باشد.



۳ پمپ‌های با کیفیت با عمر طولانی

تمامی پمپ‌های دستگاه‌های واترجت کرشر توسط مهندسين همین شرکت طراحی و ساخته می‌شوند. این موضوع کیفیت بالای واترجت‌های کرشر را تضمین می‌نماید. سیستم بیکپارچه تعدیل نوسانات فشار هیدرولیک دستگاه موجب افزایش طول عمر واترجت‌های کرشر می‌شود.

۳

۴ صرفه‌جویی در مصرف انرژی و سازگاری با محیط زیست

سری‌های جدید واترجت‌های کرشر اولین واترجت‌های جهان می‌باشند که مجهز به حالت کارایی بهینه هستند زمانی که شما از این حالت استفاده می‌کنید، دستگاه به طور خودکار از بهینه‌ترین دمای آب استفاده می‌کند، در حالیکه دبی آب در حداکثر مقدار خود خواهد بود. مصرف سوخت در این حالت تا میزان ۲۰ درصد کاهش می‌یابد.



HDS 10/20-4 M HDS 10/20-4 MX

واترجت صنعتی آب گرم دیزل



وقتی از دستگاه واترجت صنعتی مدل HDS 10/20 به عنوان یکی از کامل ترین حرفه ای ترین، پرفروش ترین دستگاه های واترجت کمپانی KARCHER که مبدع دستگاه های واترجت آب گرم در دنیا می باشد، یاد می شود دیگر نیازی به تعریف و تمجید از این دستگاه حس نمی شود. دستگاهی حرفه ای و فوق العاده با فشار خروجی ۲۰۰ بار و دبی ۱۰۰۰ لیتر در ساعت و قابلیت ارائه دمای خروجی آب و بخار ۱۵۵ درجه سانتی گراد با کمک کوره آب گرم قدرتمند و بی نظیر دیزل. دستگاهی کامل برای شرکت های فعال در صنعت نفت و گاز، اتومبیل، فولادسازی، ساختمان و ماشین آلات سنگین و کشاورزی و ...

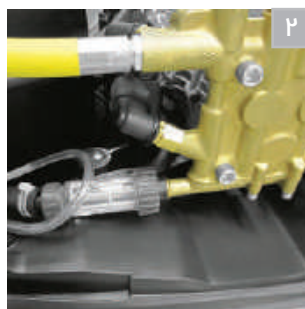
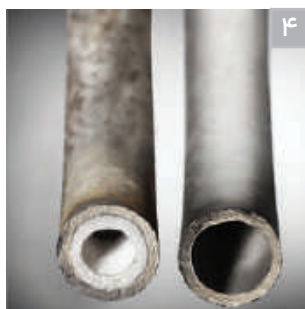

۳ طراحی حرفه ای قسمت های داخلی

- دو مخزن جداگانه ۱۰ و ۲۰ لیتری ماده شوینده برای دستگاه تعبیه شده است که حین کار می توان با توجه به نوع آلودگی، ماده شوینده مورد نیاز را انتخاب نمود.
- دستگاه در دو مدل با قرقره شلنگ صنعتی و بدون آن ارائه می گردد که در مدل دارای قرقره شلنگ، قرقره به شکلی حرفه ای درون دستگاه تعبیه شده است.

۴ سیستم حرفه ای رسوب زدایی

- این دستگاه دارای سیستم رسوب زدایی حرفه ای می باشد که کارایی گرمکن و عمر مفید آن را به میزان چشمگیری افزایش می دهد.

۱ حالت کارایی بهینه (eco Efficiency mode)

- در حالت کارایی بهینه (eco Efficiency mode) آیتیم های فنی دستگاه به ویژه دمای خروجی به صورت خودکار در حالت بهینه قرار می گیرد.
- در حالت کارایی بهینه (eco Efficiency mode) گرمکن دیزلی دستگاه نیز در حالت بهینه عمل می کند و کاهش ۲۰ درصدی مصرف سوخت را به دنبال خواهد داشت.

۲ عملکرد مطمئن

- فیلتر بزرگ و چند مرحله ای دستگاه، از ورود و آسیب رساندن ذرات ریز به پمپ دستگاه جلوگیری می کند.
- دارای سنسور کنترل دمای گرم کن (Overheating Control) که در صورت تجاوز از حداکثر دمای مجاز گرم کن (۳۰۰ °C)، کوره دستگاه را خاموش می نماید.
- تکنولوژی SDS (Soft Damping System) لرزش های احتمالی و آسیب های احتمالی موتور در زمان های تغییر فشار را کنترل می کند.



جدول مشخصات فنی و تجهیزات

HDS 10/20-4 MX

HDS 10/20-4 M

مشخصات فنی:

۳/۴۰۰/۵۰	۳/۴۰۰/۵۰	Ph / V / Hz	نوع جریان برق
۳۰-۲۰۰	۳۰-۲۰۰	bar	فشار عملیاتی
۱۰۰۰	۱۰۰۰	l / h	حداکثر دبی خروجی
۱۵۵	۱۵۵	°C	حداکثر دمای خروجی
۷.۸	۷.۸	kW	توان موتور
۱۷۹	۱۷۱	Kg	وزن دستگاه
۲۰ + ۱۰	۲۰ + ۱۰	l	مخزن ماده شوینده
۲۵	۲۵	l	مخزن سوخت
۵.۱ - ۶.۴	۵.۱ - ۶.۴	l / h	مصرف سوخت
۱۳۳۰ X ۷۵۰ X ۱۰۶۰	۱۳۳۰ X ۷۵۰ X ۱۰۶۰	mm	ابعاد دستگاه (L x W x H)
■	■		تفنگی ماشه دار
۲۰	۱۰	m	شلنگ فشار قوی صنعتی
۱۰۵۰	۱۰۵۰	mm	لانس استیل
■	■		نازل استاندارد
■	-		قرقره شلنگ فشار قوی ۲۰ متری توکار
۱.۰۷۱ - ۹۱۲.۰	۱.۰۷۱ - ۹۰۰.۰		کد سفارش



- دارای تکنولوژی SDS (جلوگیری از لرزش احتمالی هنگام تغییرات فشار آب)
- تکنولوژی خنک کنندگی موتور با جریان آب

- دارای حالت استفاده کارایی بهینه
- داری ۲ مخزن ماده شوینده جداگانه
- دارای سیستم پایداری تفنگی در مقابل نیروی فشار آب

HDS 8/18-4 C HDS 6/14 C

واترجت صنعتی آب گرم دیزل کلاس کامپکت



واترجت های صنعتی آب گرم KARCHER سری کامپکت (compact class) با حداکثر فشار ۱۴۰ تا ۱۸۰ بار و حداکثر دبی آب خروجی ۵۶۰ تا ۸۰۰ لیتر در ساعت و حداکثر دمای خروجی ۱۵۵ درجه سانتیگراد و در دو نوع تک فاز و سه فاز ارائه می شوند. حالت عملکرد کارایی بهینه، کارکرد و استفاده آسان با یک دکمه، مخازن چندگانه، جایگاه اختصاصی برای ابزار و نازل ها، قابلیت آسان جابجایی و رسوب زدایی خودکار مجاری گرمکن برخی از ویژگی های این گروه از واترجت های آب گرم می باشند.



۳ طراحی های حرفه ای داخلی و کاربردی

- جایگاه اختصاصی لوازم، ابزارها، نازل های دستگاه و ...
- طراحی حرفه ای جایگاه قرقره شلنگ
- دارای جایگاه نگهدارنده کابل و تفنگی و لانس دستگاه

۱ کارآمد و بهینه

- حالت استفاده کارایی بهینه (eco Efficiency mode) کارکردی اقتصادی و دوستدار محیط زیست را حتی در زمانهای استفاده طولانی به ارمغان می آورد.
- کاهش ۲۰ درصدی مصرف سوخت در حالت استفاده از سیستم کارایی بهینه
- تنظیم میزان دقیق استفاده از ماده شوینده در عملکرد شستشو بر پایه آب

۴ قابلیت جابجایی آسان

- حمل و نقل و جابجایی آسان با کمک چرخ های عقب بزرگ و صنعتی و چرخ گردان جلو
- دسته های حمل و نقل بزرگ، مستحکم و حرفه ای
- قابلیت آسان حرکت روی چرخ های عقب به منظور عبور از سطوح ناهموار و پله ای

۲ کاربری آسان

- کارکرد بسیار ساده با کمک یک کلید، حتی برای افراد غیر متخصص
- طراحی حرفه ای ورودی قیفی شکل مخازن سوخت، شوینده و رسوب زدا برای پر کردن آسان
- دارای سیستم حرفه ای رسوب زدایی خودکار گرمکن



جدول مشخصات فنی و تجهیزات

HDS 8/18-4 C
HDS 8/18-4 CX

HDS 6/14 C
HDS 6/14CX

مشخصات فنی:

نوع جریان برق	Ph / V / Hz	سه فاز - ۳ / ۴۰۰ / ۵۰	تک فاز - ۱ / ۲۳۰ / ۵۰
فشار عملیاتی	bar	۳۰ - ۱۸۰	۳۰ - ۱۴۰
حداکثر دبی خروجی	l / h	۸۰۰	۵۶۰
حداکثر دمای خروجی	°C	۱۵۵	۱۵۵
توان موتور	kW	۶	۳.۶
وزن دستگاه	Kg	۱۱۲ ۱۱۴	۹۳ ۹۵
مخزن ماده شوینده	l	۱۰	۱۰
مخزن سوخت	l	۱۵	۱۵
مصرف سوخت (حداکثر-حالت اکو)	l / h	۴ - ۵	۲.۸ - ۳.۵
ابعاد دستگاه (L x W x H)	mm	۱۰۶۰ x ۶۵۰ x ۹۲۰	۱۰۶۰ x ۶۵۰ x ۹۲۰
تجهیزات همراه دستگاه :			
تفنگی ماشه دار		■	■
شلنگ فشار قوی صنعتی	m	۱۰ ۱۵	۱۰ ۱۵
لانس استیل	mm	۱۰۵۰	۱۰۵۰
نازل استاندارد		■	■
قرقره شلنگ فشار قوی		- ■	- ■
کد سفارش		۱.۱۷۴-۹۰۰.۰۰ -۹۰۶.۰۰	۱.۱۶۹-۹۰۰.۰۰ -۹۰۵.۰۰



■ تکنولوژی خنک کنندگی موتور با جریان آب

■ دارای حالت استفاده کارایی بهینه

■ دارای دو مخزن ماده شوینده جداگانه

■ دارای سیستم پایداری تفنگی در مقابل نیروی فشار آب

HDS 5/15 U HDS 5/11 U



واترجت صنعتی آب گرم دیزل کلاس ایستاده

واترجت های صنعتی آب گرم ایستاده KARCHER در مدهای با حداکثر فشار ۱۱۰ تا ۱۵۰ بار و حداکثر دبی آب خروجی ۴۵۰ تا ۵۰۰ لیتر در ساعت و حداکثر دمای خروجی ۸۰ درجه سانتیگراد و با الکتروموتور تک فاز ارائه می‌شوند. قابلیت مانور بالا و جابجایی و حمل و نقل بسیار آسان، سیستم خاموش کننده خودکار و مصرف پایین سوخت از ویژگی‌های این مدل به شمار می‌رود.



۱ طراحی خلاقانه دستگاه

- طراحی با حداقل ابعاد ممکن و در عین حال کارایی بالا و قابلیت مانور بالا
- امکان جابجایی آسان دستگاه و مناسب برای عبور از سطوح ناهموار همچون پله
- قابلیت حمل و نقل ساده دستگاه و مناسب برای پیمانکاران خدمات نظافتی

۲ فیلتراسیون فوق العاده آب

- فیلتر حرفه ای آب ورودی امکان آسیب رسیدن به پمپ را به حداقل می‌رساند
- قابلیت خارج کردن و نظافت آسان فیلتر بدون نیاز به باز کردن دستگاه

HDS 5/15 U HDS 5/15 UX

HDS 5/11 U HDS 5/11 UX

مشخصات فنی:

نوع جریان برق	Ph / V / Hz
فشار عملیاتی <td>bar</td>	bar
حداکثر دبی خروجی <td>l / h</td>	l / h
حداکثر دمای خروجی <td>°C</td>	°C
توان موتور <td>kW</td>	kW
وزن دستگاه <td>Kg</td>	Kg
مخزن سوخت <td>l</td>	l
مصرف سوخت <td>l / h</td>	l / h
ابعاد دستگاه (L x W x H) <td>mm</td>	mm

تجهیزات همراه دستگاه :

تفنگی ماشه دار	■
شلنگ فشار قوی صنعتی	۱۰ ۱۵ m
لانس استیل	۵۵۰ mm
نازل استاندارد	■
قرقره شلنگ فشار قوی	- ■
کد سفارش	۱۰۰۶۴ - ۹۱۲۰۰ - ۹۱۳۰۰

HDS-E 8/16-4 M

واترجت صنعتی آب گرم برقی



واترجت های صنعتی آب گرم برقی از یک بویلر صنعتی الکتریکی جهت گرم کردن آب استفاده می کنند. این واترجت ها دارای حداکثر فشار ۱۶۰ بار و حداکثر دبی آب خروجی ۷۶۰ لیتر در ساعت و حداکثر دمای خروجی ۸۵ درجه سانتیگراد می باشند و از برق سه فاز استفاده می نمایند. این واترجت ها برای اماکنی توصیه می شوند که نیاز به آب گرم برای شستشوی روزمره دارند و در عین حال نباید ذره ای آلودگی حاصل از سوختن گازوئیل در محیط تولید شود. این واترجت دستگاهی است اقتصادی و دوستدار محیط زیست.



واترجت صنعتی آب گرم

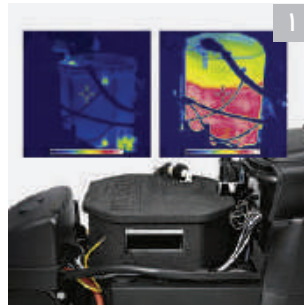
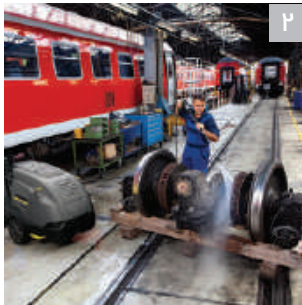

۱ حداکثر صرفه جویی انرژی برای کاهش هزینه های مصرفی

- کاهش ۴۰ درصدی مصرف انرژی در حالت استند بای با کمک عایق سازی کارآمد
- حالت استفاده کارایی بهینه (eco efficiency mode)

۲ دمای کارکرد بالا

- مخزن بزرگ واسط آب با عایق بندی حرفه ای به منظور حفظ دمای آب در ۸۵ °C در کارکردهای طولانی و مداوم

HDS-E 8/16-4 M 36 Kw	HDS-E 8/16-4 M 24 Kw	HDS-E 8/16-4 M 12 Kw	مشخصات فنی:	
۳ / ۴۰۰ / ۵۰	۳ / ۴۰۰ / ۵۰	۳ / ۴۰۰ / ۵۰	Ph / V / Hz	نوع جریان برق
۳۰ - ۱۶۰	۳۰ - ۱۶۰	۳۰ - ۱۶۰	bar	فشار عملیاتی
۳۰۰ - ۷۶۰	۳۰۰ - ۷۶۰	۳۰۰ - ۷۶۰	l / h	حداکثر دبی خروجی
۸۵	۸۵	۸۵	°C	حداکثر دمای خروجی
۴۱.۵	۲۹.۵	۱۷.۵	kW	توان موتور
۱۱۸	۱۱۲	۱۰۸	Kg	وزن دستگاه
۲۰ + ۱۰	۲۰ + ۱۰	۲۰ + ۱۰	l	حجم مخزن مواد شوینده
۱۳۳۰ X ۷۵۰ X ۱۰۶۰	۱۳۳۰ X ۷۵۰ X ۱۰۶۰	۱۳۳۰ X ۷۵۰ X ۱۰۶۰	mm	ابعاد دستگاه (L x W x H)
تجهیزات همراه دستگاه:				
■	■	■		تفنگی ماشه دار
۱۰	۱۰	۱۰	m	شلنگ فشار قوی صنعتی
۱۰۵۰	۱۰۵۰	۱۰۵۰	mm	لانس استیل
■	■	■		نازل استاندارد
-	-	-		فرقره شلنگ فشار قوی (آپشن)
۱.۰۳۰ - ۹۰۶.۰	۱.۰۳۰ - ۹۰۴.۰	۱.۰۳۰ - ۹۰۰.۰		کد سفارش

دارای حالت استفاده کارایی بهینه (eco efficiency mode) ■ دارای دو مخزن جداگانه مواد شوینده ■

HDS 9/20 Classic

واتر جت صنعتی آب گرم بنزینی



واتر جت صنعتی مدل HDS 9/20 کرشر یک واتر جت آب گرم صنعتی قدرتمند ، مستحکم و قابل اطمینان است که نسبت قیمت به عملکرد آن فوق العاده است. به لطف طراحی خوب دستگاه یک فریم لوله بسیار محکم بهترین محافظت ممکن را از دستگاه در برابر ضربه های خارجی ایجاد می کند و در عین حال دسترسی به تمام اجزا دستگاه به سادگی میسر و ممکن است. وجود یک مخزن بنزین ۳۰ لیتری نیز قابلیت تمیز کردن طولانی مدت با آب گرم را امکان پذیر می کند. تمام ویژگی های این واتر جت آن را برای نظافت موارد سخت در کشاورزی ، کارگاه های ساختمانی ، صنعت خودرو ، حمل و نقل و سایر صنایع مناسب ساخته است.



۱ دوست دار محیط زیست

یک دستگاه با درجه کارایی بالا ، آلاینده‌گی کم و عمر طولانی

۲ طراحی بسیار مناسب برای جابه‌جایی

چرخ های بزرگ و ضد سوراخ برای مانور ایمن بر روی سطوح ناهموار
دارای قلاب جرثقیل برای حمل و نقل ساده

HDS 9/20 Classic

مشخصات فنی:

۳ / ۴۰۰ / ۵۰	Ph / V / Hz	نوع جریان برق
۲۰۰	bar	فشار خروجی
۹۰۰	l / h	حداکثر دبی خروجی
۸۰	°C	حداکثر دمای خروجی
۳۰	l	حجم مخزن سوخت
۱۴۷	Kg	وزن دستگاه
۵.۹	l / h	مصرف سوخت (حداکثر)
۸۸۰ X ۷۰۰ X ۹۰۰	mm	ابعاد دستگاه (L x W x H)

تجهیزات همراه دستگاه :

■		تفنگی ماشه دار
۱۰	m	شلنگ فشار قوی صنعتی
۸۵۰	mm	لانس استیل
■		نازل استاندارد

۱۰۰۳۰ - ۰۰۰۰۰

کد سفارش

پمپ میل لنگ دار قدرتمند برای کسب بهترین نتایج در نظافت
قاب لوله مقاوم برای محافظت در برابر ضربه های خارجی روی دستگاه

HDS 8/20 G HDS 8/20 DE



واترجت های آب گرم بدون نیاز به برق شهری بنزینی و دیزلی

این نوع واترجت های آب گرم با بدنه بسیار قدرتمند و فشار ۲۰۰ بار با قابلیت گرم کردن آب تا دمای ۸۰ درجه سانتی گراد مناسب جهت استفاده سیار و یا برای فضاهایی که دسترسی به برق شهری ممکن نباشد می باشد. این سری از واترجت های کرشر دارای پمپ های سرامیکی و میل لنگی قدرتمند می باشند و دارای سیستم محافظ پمپ در برابر کار کردن خشک و یا نوسانات ورودی آب می باشد. این سری واترجت ها جهت گرم کردن آب در هر دو مدل از دیزل استفاده می کنند ولی جهت روشن شدن موتور از موتور های دیزلی و یا بنزینی در دو مدل مختلف استفاده می کنند.



واترجت صنعتی آب گرم



۱ موتور بنزینی و یا دیزلی قدرتمند

دارای موتور های با استاندارد یورو ۵ با کمترین میزان آلاینده گی و کارکرد بدون نیاز به برق شهری و تامین آب گرم مداوم در دمای تنظیمی بین ۳۰ تا ۸۰ درجه سانتی گراد

۲ قابلیت مانور فوق العاده

دارای تایرهای بادی ضد پنچری و قابلیت مانور فوق العاده و حمل بسیار آسان از مکانی با مکان دیگر

HDS 8/20 DE

HDS 8/20 G

مشخصات فنی:

	HDS 8/20 DE	HDS 8/20 G	برند موتور
	دیزلی - Honda	بنزینی - Yanmar	
فشار عملیاتی	۲۰ - ۲۰۰ bar/MPa	۲۰ - ۲۰۰ bar/MPa	
حداکثر دبی خروجی	۸۰۰ l/h	۸۰۰ l/h	
حداکثر دمای آب خروجی	۸۰ °C	۸۰ °C	
حجم مخزن سوخت	۳۰ l	۳۰ l	
وزن دستگاه	۲۴۳ Kg	۱۹۰ Kg	
مصرف سوخت (حداکثر)	۵.۹ l/h	۵.۹ l/h	
ابعاد دستگاه (L x W x H)	۱۱۳۰ x ۹۱۰ x ۸۹۵ mm	۱۱۰۰ x ۷۵۰ x ۷۸۵ mm	

تجهیزات همراه دستگاه:

تفنگی ماشه دار	■	■	
شلنگ فشار قوی صنعتی	۱۰ m	۱۰ m	
لانس استیل	۱۰۵۰ mm	۱۰۵۰ mm	
نازل استاندارد	■	■	

۱.۸۱۱ - ۹۴۲.۰

۱.۸۱۱ - ۹۴۳.۰

کد سفارش

■ گرم کن آب با حداکثر کارایی

■ دارای فیلتر ورودی آب و شیر اطمینان جهت جلوگیری از Over Pressure

■ موتورهای دارای استارتر برقی

■ مکانی جهت نصب و نگهداری تفنگی و لانس

واترجت های آب سرد

واترجت های آب سرد KARCHER مجموعه ای از طراحی زیبا، بدنه ای قدرتمند، حجم کم و کاربری راحت می باشد. تنوع مدل های واترجت آب سرد KARCHER این امکان را به مشتریان می دهد تا دستگاهی متناسب با کارایی های مورد نظر خود انتخاب کنند. پمپ های این واترجت ها از آلیاژ های سبک و مقاوم ساخته شده و پیستون های سرامیکی آن ها دوام و کارایی بالا را برای کاربران به ارمغان آورده است.

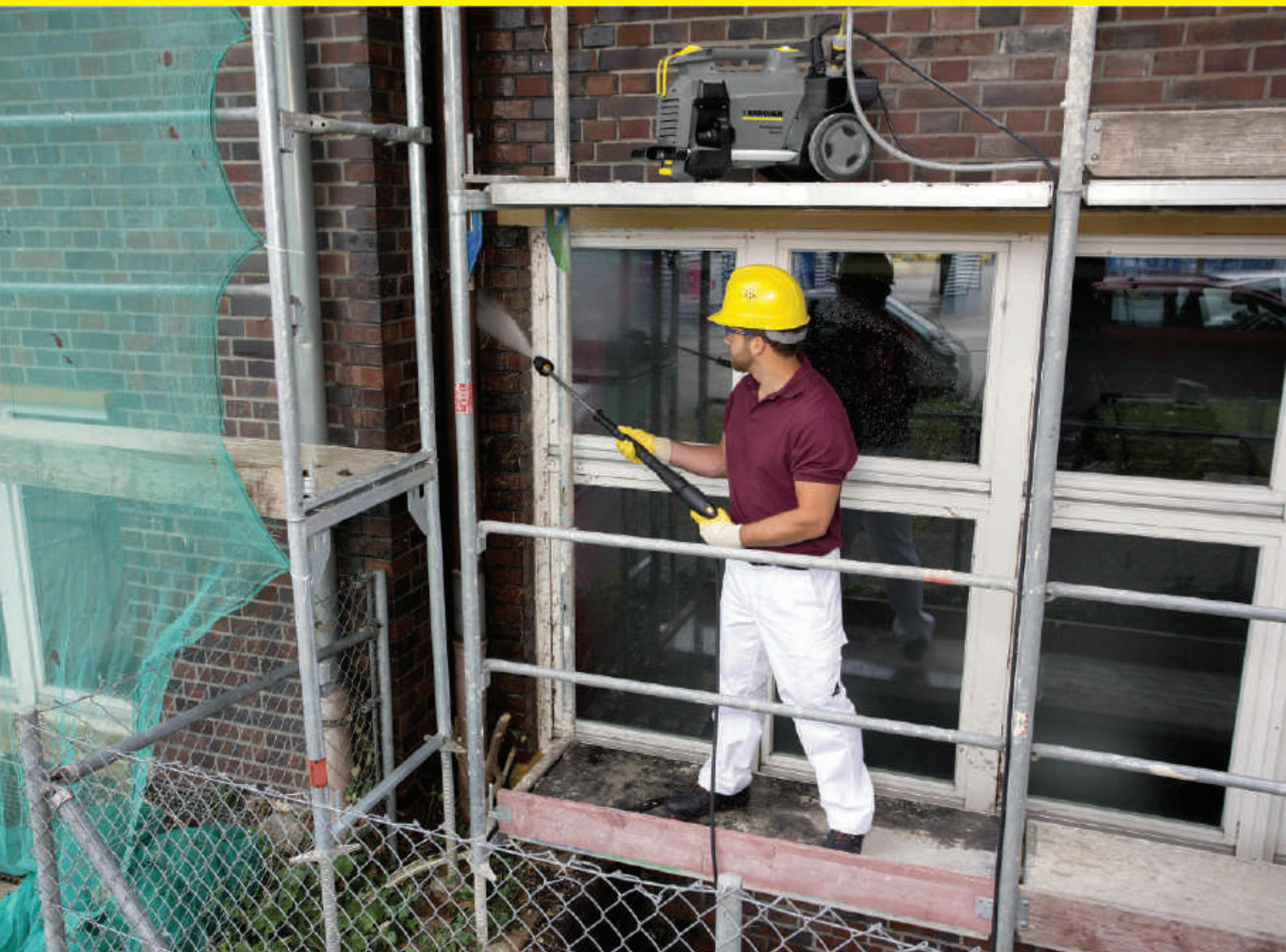

صفحه

۷۵

۷۶

HD 10/16-4 Cage EX

تجهیزات

صفحه

۷۰

۷۰

۷۱

۷۲

۷۲

۷۳

۷۳

۷۴

فهرست مدل های واترجت آب سرد

HD 10/25-4 SX Plus

HD 10/25-4 S

HD 9/20 Classic

HD 5/17 C

HD 5/12 C

HD 13/35-4 Cage

HD 9/50-4 Cage

HD 7/20 G Classic



۳

۳ حمل و نقل و جابجایی بسیار ساده

مهندسين شرکت کرشر در طراحی واترجت های کلاس کامپکت تمامی اصول و قواعد ارگونومی را به کار گرفته اند تا به بهترین طراحی فیزیکی و در عین حال حداقل ابعاد و وزن ممکن در این گروه از دستگاه ها دست یابند. همچنین دسته ارگونومیک این دستگاه ها حمل و نقل آن را ساده تر نموده است. در سری جدید کامپکت یک دسته اضافی در جلوی دستگاه و همچنین یک دسته با قابلیت تنظیم ارتفاع در نظر گرفته شده است تا بلند کردن و حمل دستگاه و متعلقات را ساده تر سازد.

۳



۱

۱ قدرتمند، با کاربری های مختلف، کارآمد

واترجت های فوق فشار قوی کرشر برای شستشوی نمای ساختمان ها، سیلوها، تانکرها و همچنین برای انجام عملیات رنگ برداری و لایه برداری ایده آل می باشند. این دستگاه ها به لطف دارا بودن فشار آب قابل توجه هیچگونه نیازی به استفاده از مواد شوینده وجود ندارند. بسته به مدل های مختلف از این کلاس، این دستگاه ها می توانند برای کاربری های گوناگون دیگری استفاده شوند.



۲

۲ طراحی تخصصی برای صنایع گوناگون و خاص

علاوه بر دسته بندی های استاندارد، کرشر واترجت های آب سردی را نیز برای استفاده در موارد خاص طراحی و ارائه نموده است، که به طور تخصصی بر مبنای نیاز و کاربری های آنان طراحی و ساخته شده اند. به طور مثال واترجت HD Cage Food 4 – 10/15 به طور تخصصی برای پاسخگویی به نیازهای نظافتی صنایع غذایی طراحی شده است. این دستگاه دارای کارایی بسیار بالایی در صنایع غذایی بوده و تمام تجهیزات آن نیز مطابق با استانداردهای بهداشت در صنایع غذایی طراحی گردیده است.

HD 10/25-4 SX Plus HD 10/25-4 S

واترجت صنعتی آب سرد سه فاز کلاس سوپر



واترجت HD 10/25-4 SX Plus یکی از پرفروش ترین مدل های شرکت کرشر می باشد. این مدل با فشار حداکثری ۲۷۵ بار و توان موتور ۹٫۲ کیلو وات یکی از بهترین انتخاب ها برای محیط های صنعتی می باشد. این دستگاه یکی از امکانات ترین واترجت های شرکت کرشر می باشد. سیستم محافظ الکتریکی که در مقابل نوسانات برق از موتور دستگاه حفاظت می کند. دو سیستم خنک کننده موتور که هم با آب و هم با جریان هوا موتور و پمپ دستگاه را خنک نگه می دارد. نمایشگر فشار، چرخ های مقاوم، مخزن ماده شوینده و امکانات دیگر این مدل را به یکی از بهترین مدل های کرشر تبدیل کرده است.

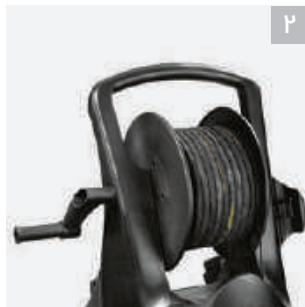

سیستم محافظ موتور

- این مدل دارای سیستم محافظ موتور در مقابل نوسانات برق می باشد.
- دارای ۲ نوع تکنولوژی خنک کننده موتور به وسیله جریان هوا و چرخش آب

قرقره شلنگ

- دارای قرقره شلنگ با قابلیت جمع کردن ۲۰ متر شلنگ فشار قوی
- دارای قابلیت تنظیم فشار از روی دسته

مشخصات فنی:		HD 10/25-4 S	HD 10/25-4 SX Plus
نوع برق مصرفی	Ph / V / Hz	۳ / ۴۰۰ / ۵۰	۳ / ۴۰۰ / ۵۰
حداکثر فشار	bar	۲۷۵	۲۷۵
حداکثر دبی خروجی	l / h	۱۰۰۰	۱۰۰۰
توان موتور	kW	۹.۲	۹.۲
حداکثر دمای آب ورودی	°C	۶۰	۶۰
وزن دستگاه	Kg	۶۴	۶۴
مخزن مواد شوینده	l	۶	۶
ابعاد دستگاه (L x W x H)	mm	۵۶۰ x ۵۰۰ x ۱۰۹۰	۵۶۰ x ۵۰۰ x ۱۰۹۰
تجهیزات همراه دستگاه :			
تفنگی ماشه دار		■	■
شلنگ فشار قوی صنعتی	m	بدون قرقره - ۱۰	با قرقره - ۲۰
لانس استیل	mm	۱۰۵۰	۱۰۵۰
نازل سه حالت (۴۰° / ۲۵° / ۰°)		■	■
نازل Dirt Blaster		■	■
قرقره شلنگ		■	■
کد سفارش		۱۰۲۸۶ - ۹۰۲۰۰	۱۰۲۸۶ - ۹۲۷۰۰

- دارای فیلتر حرفه ایی آب ورودی
- دارای طراحی ضد تاب خوردگی شلنگ

- دارای نمایشگر وضعیت روغن
- دارای سیستم پایداری تفنگی در مقابل نیروی فشار آب

HD 9/20 Classic

واترجت آب سرد سه فاز سری کلاسیک



این واترجت قویترین مدل از سری های کلاسیک کرشر با حداکثر فشار ۲۴۰ بار و دبی خروجی آب ۹۰۰ لیتر در ساعت می باشد. این واترجت با موتور سه فاز قدرتمند خود و پمپ با پیستون سرامیکی و تکنولوژی میل لنگی خود باعث عمر بالا و نیاز به کمترین نگهداری و سرویس در زمان کاربری خود می باشد.

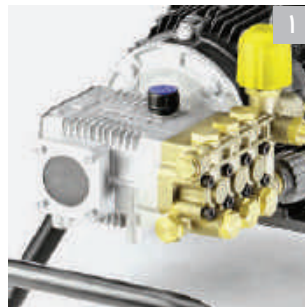
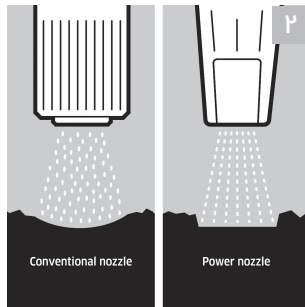

۱ پمپ توان بالا و قدرتمند

میل لنگ بسیار بزرگ و قدرتمند به همراه پیستون سرامیکی جهت کمترین احتمال نشستی و نیاز به سرویس پمپ

۲ نازل ابداعی قدرتمند خروجی آب

نازل پرفشار ابداعی کرشر در مقایسه با مدل های نازل خروجی آب مشابه باعث شده است که قابلیت رسوب زدایی و نظافت آلایندگی ها در مقایسه با واترجت های مشابه خود در دنیا حداکثر ۴۰ درصد بیشتر باشد.

HD 9/20 Classic

مشخصات فنی:

۳ / ۴۰۰ / ۵۰	Ph / V / Hz	نوع برق مصرفی
۲۴۰	bar	حداکثر فشار
۹۰۰	l / h	حداکثر دبی خروجی
۶.۹	kW	توان موتور
۶۰	°C	حداکثر دمای آب ورودی
۵۶	Kg	وزن دستگاه
۷۰۹ X ۴۶۹ X ۱۰۰۰	mm	ابعاد دستگاه (L x W x H)
تجهیزات همراه دستگاه :		
■		تفنگی ماشه دار
۱۰	m	شلنگ فشار قوی صنعتی
۶۰۰	mm	لانس استیل
■		Power Nozzle
۱.۳۶۷ - ۳۰۸.۰۰		کد سفارش

- فیلتر ورودی آب شفاف و بزرگ
- قابلیت تنظیم فشار خروجی بین ۳۰ تا ۲۴۰ بار
- قابلیت حمل و نقل بسیار آسان و دسترسی راحت جهت تعمیرات احتمالی

HD 5/17 C HD 5/12 C



واترجت های صنعتی آب سرد تک فاز کلاس کامپکت

دو مدل HD 5/17 C و HD 5/12 C از سری compact class شرکت کرشر می باشند که در عین حجم کم و وزن سبک دارای توان موتور مناسب برای کارهای صنعتی می باشند. پمپ دستگاه ها از جنس آلایژ برنج می باشد که استهلاک کمی دارد. فشار بالای این مدل ها اکثر آلودگی های صنعتی را به راحتی پاک می کنند. این مدل ها دارای دسته تلسکوپی و همچنین دستگیره جانبی می باشند. همچنین دارای سیستم کاهش فشار اتوماتیک می باشند که ایمنی بالایی برای کارکرد پمپ و موتور ایجاد می کند که سبب افزایش طول عمر مفید دستگاه می شود.



۱ قرار گیری سیم روی دستگاه

در طراحی دستگاه جایگاه ویژه ای برای قرارگیری سیم روی دستگاه تعبیه شده است.

۲ پایداری هنگام کار

قابلیت قرار گیری افقی دستگاه هنگام استفاده که پایداری کاملی را برای دستگاه ایجاد می کند.

HD 5/17 C

HD 5/12 C

مشخصات فنی:

Ph / V / Hz	نوع برق مصرفی
۱ / ۲۳۰ / ۵۰	۱ / ۲۳۰ / ۵۰
۲۰۰	۱۷۵
۵۰۰	۵۰۰
۳	۲.۵
۶۰	۶۰
۲۵.۲	۲۳.۷
۳۸۰ X ۳۶۰ X ۹۳۰	۳۸۰ X ۳۶۰ X ۹۳۰
bar	حد اکثر فشار
l / h	حد اکثر دبی خروجی
kW	توان موتور
°C	حد اکثر دمای آب ورودی
Kg	وزن دستگاه
mm (L x W x H)	ابعاد دستگاه

تجهیزات همراه دستگاه:

■	■	تفنگی ماشه دار
۱۰	۱۰	شلنگ فشار قوی صنعتی
۸۴۰	۸۴۰	لانس استیل
■	■	نازل سه حالت (۴۰° / ۲۵° / ۰°)
۱.۵۲۰ - ۹۴۰.۰۰	۱.۵۲۰ - ۹۰۰.۰۰	کد سفارش

دارای سیستم پایداری تفنگی در مقابل نیروی فشار آب

قابلیت قرارگیری لوازم و تجهیزات بر روی دستگاه

دارای سیستم خودکار خاموش کننده دستگاه در صورت عدم استفاده طولانی مدت

HD 13/35-4 Cage

HD 9/50-4 Cage



واترجت های صنعتی فوق فشار قوی آب سرد سه فاز کلاس Cage

این سری از واترجت های شرکت کرسر دارای حداکثر فشار تا ۶۴۰ بار می باشند که به راحتی تمام نیازهای نظافتی را در یک محیط صنعتی تامین می کنند. فشارهای بالای واترجت های سری HD Cage امکان رسوب زدایی، لایه برداری (با نازل wet sandblast) و پاک کردن آلودگی های عمیق و با چسبندگی بالا را فراهم می کند. شاسی و چارچوب فولادی و مستحکم این مدل ها محافظت کاملی را برای تجهیزات داخلی ایجاد کرده و از سوی دیگر امکان جابجایی ایمن و راحت دستگاه را به کاربر می دهد. همچنین توان بسیار بالای موتور امکان کارکرد طولانی مدت را برای کاربر ایجاد کرده است.

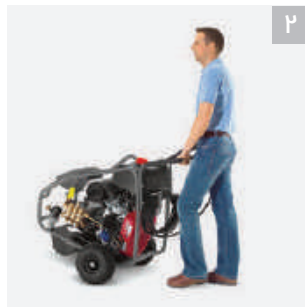

۲



۱

۱ لایه برداری

فشار بالای این مدل ها و امکان اتصال نازل wet sandblast قابلیت لایه برداری و رنگ بری از سطوح را فراهم می کند.

۲ جابجایی آسان و مکان نگهداری نازل ها

طراحی بدنه و همچنین چرخ های ویژه این مدل، امکان جابجایی آسان و ایمن را در محیط های صنعتی فراهم کرده است و همچنین برای تمام نازل ها محل نگهداری ایمنی طراحی شده است.

HD 13/35-4 Cage

HD 9/50-4 Cage

مشخصات فنی:

Ph / V / Hz	نوع برق مصرفی
۳ / ۴۰۰ / ۵۰	حداکثر فشار
۴۵۰	حداکثر دبی خروجی
۱۳۰۰	توان موتور
۱۵	حداکثر دمای آب ورودی
۶۰	وزن دستگاه
۱۹۰	ابعاد دستگاه (L x W x H)
۹۳۰ x ۸۰۰ x ۹۲۰	
۳ / ۴۰۰ / ۵۰	
۶۴۰	
۹۰۰	
۱۵	
۶۰	
۱۹۰	
۹۳۰ x ۸۰۰ x ۹۲۰	
	تجهیزات همراه دستگاه:
■	تفنگی ماشه دار
۱۰	شلنگ فشار قوی صنعتی
۷۰۰	لانس استیل
■	نازل استاندارد
۱۰۳۶۷ - ۱۵۴۰۰	کد سفارش
۱۰۳۶۷ - ۱۵۶۰۰	

دارای سیستم خودکار خاموش کننده دستگاه در صورت عدم استفاده طولانی

طراحی حرفه ای تفنگی مناسب برای استفاده در فشار های بالا

مصرف بهینه انرژی

دارای سیستم پایداری تفنگی در مقابل نیروی فشار آب

HD 7/20 G Classic

واترجت صنعتی آب سرد بنزینی کلاس کلاسیک



واترجت HD 7/20 G از سری واترجت های کرشر با موتور احتراقی می باشد. مهمترین مزیت این واترجت ها عدم نیاز به برق می باشد که امکان استفاده از دستگاه را در مکان هایی که دسترسی به برق ندارند فراهم می کند. این مدل ها در صنایع راه سازی، کشاورزی، ساختمانی و خدمات شهری بسیار کاربرد دارند.

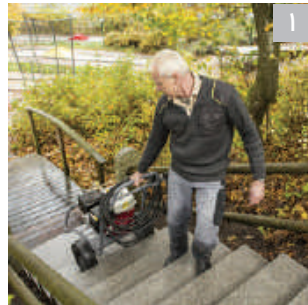

۱ جایابی آسان

طراحی ارگونومیک دسته، تعادل کامل وزن و تایرهای بادی بزرگ، جایابی دستگاه را بر روی هر سطحی آسان کرده است.

۲ سیستم های حفاظتی

دستگاه دارای فیلتر بزرگ آب برای حفاظت از پمپ در مقابل رسوب می باشد.
دستگاه دارای ترموستات برای حفاظت از موتور در مقابل گرمای ناشی از کار طولانی مدت می باشد.

HD 7/20 G Classic

مشخصات فنی:

نوع موتور	بنزینی / G250 FA
حداکثر فشار	۲۵۰ bar
حداکثر دبی خروجی	۷۰۰ l / h
توان موتور	۵.۲ / ۷.۱ kW / hp
حداکثر دمای آب ورودی	۶۰ °C
وزن دستگاه	۴۵ Kg
ابعاد دستگاه (L x W x H)	۷۹۹ x ۶۳۷ x ۱۰۹۷ mm

تجهیزات همراه دستگاه :

تفنگی ماشه دار	■
شلنگ فشار قوی صنعتی	۱۰ m
لانس استیل	۸۵۰ mm
نازل استاندارد	■
کد سفارش	۱۰۱۸۷ - ۹۰۱۰۰

دارای سیستم مصرف بهینه انرژی

دارای چارچوب لوله ای بسیار مقاوم
دارای جایگاه قرارگیری لوازم و تجهیزات

HD 10/16-4 Cage EX

واترجت صنعتی آب سرد سه فاز کلاس ضد انفجار



دستگاه واترجت ضد انفجار برای استفاده در محیط هایی طراحی شده است که استفاده از دستگاه واترجت در این محیط ها خطر انفجار را به دنبال خواهد داشت به مانند محیط هایی که گاز در آن پراکنده است. تمامی قطعات و قسمت های مختلف دستگاه نیز مطابق با این شرایط طراحی و ساخته شده اند تا احتمال انفجار را از بین ببرند.

این دستگاه دارای حداکثر فشار ۲۲۰ بار و حداکثر دبی جریان خروجی ۱۰۰۰ لیتر در ساعت می باشد. منابع نفت و گاز و به ویژه پالایشگاه ها از عمده مشتریان این دستگاه محسوب می گردند.



۲



۱

۱ طراحی تخصصی ضد انفجار

- چرخ های لاستیکی با قابلیت هدایت آسان
- طراحی چرخ و بدنه به گونه ای است که دمای سطح آنها هیچگاه از ۲۰۰ درجه سانتیگراد تجاوز نکند.

۲ پوشش ضد انفجار مخصوص

- بدنه و شاسی قوی استیل که با پودر مخصوص پوشیده شده است و جریان الکتریسته ساکن را کنترل می نماید.
- در نظر گرفتن جایگاه مخصوص برای کابل دستگاه

HD 10/16-4 Cage EX

مشخصات فنی:

۳ / ۴۰۰ / ۵۰	Ph / V / Hz	نوع برق مصرفی
۲۲۰	bar	حداکثر فشار
۱۰۰۰	l / h	حداکثر دبی خروجی
۵.۵	kW	توان موتور
۵۰	°C	حداکثر دمای آب ورودی
۱۱۱	Kg	وزن دستگاه
۹۸۰ X ۷۲۰ X ۱۱۰۰	mm	ابعاد دستگاه (L x W x H)
تجهیزات همراه دستگاه :		
■		تفنگی ماشه دار
۱۰	m	شلنگ فشار قوی صنعتی
۱۰۵۰	mm	لانس استیل
■		نازل استاندارد
۱۰۳۵۳ - ۹۰۴۰۰		کد سفارش

■ قابلیت خنک کنندگی موتور با جریان هوا

■ مناسب برای محیط های Zone 22 گازی و محیط های C T3

■ پمپ با میل لنگ اختصاصی KARCHER با پیستون های سر آمیگی



<p>قابلیت اتصال به تفنگی های دارای سیستم AVS، طراحی ضد پیچ خوردگی</p>	<p>۱ شلنگ فشار قوی</p>
<p>با قابلیت اتصال پیچی در هر دو طرف و همچنین اتصال به نازل روتاری (جرم زدا) به شکل مستقیم، دارای طراحی ضد خمیدگی و تغییر شکل دائمی</p>	<p>۲ شلنگ فشار قوی افزایش طول</p>
<p>قابلیت اتصال به تفنگی های دارای سیستم AVS، مجهز به طراحی ضد پیچ خوردگی، دارای دو لایه پوشش استیل در درون غشای لاستیکی به منظور تقویت استحکام شلنگ</p>	<p>۳ شلنگ فشار قوی سری long life</p>
<p>به منظور نگهداری ایمن و اشغال فضای کمتر توسط شلنگ دستگاه، دارای قابلیت جمع کردن و یا باز کردن شلنگ حتی در زمان جریان داشتن آب</p>	<p>۴ کیت کامل شلنگ جمع کن</p>
<p>به منظور اتصال و افزایش طول شلنگ واتر جت های کرشر، ساخته شده از آلیاژ برنج که کاملا ضد سایش می باشد.</p>	<p>۵ کویلینگ</p>
<p>این نازل با قابلیت تغییر زاویه تا ۱۲۰ درجه به منظور نظافت فضاهایی که دسترسی به آنها سخت است مورد استفاده قرار می گیرد.</p>	<p>۶ نازل زاویه ای</p>
<p>این تفنگی از ابداعات جدید کرشر است که در سال ۱۷۰۲ به بازار معرفی شده است. طراحی خاص این تفنگی کرشر به گونه ای است که جریان آب در هنگام عبور از این تفنگی به شکل خودکار آن را به سمت عقب هدایت کرده و با نرمه دست اپراتور تماس ایجاد می کند و از آنجاییکه ماشه این تفنگی در سمت عقب آن تعبیه شده است نیاز به وارد کردن هیچ نیرویی به منظور خروج آب توسط اپراتور به ماشه نمی باشد.</p>	<p>۷ تفنگی مدرن</p>
<p>این تفنگی به همراه ماشه نرم خود بر روی انواع مختلف واتر جت های کرشر مورد استفاده قرار می گیرد.</p>	<p>۸ تفنگی easy press</p>
<p>به منظور تنظیم فشار آب خروجی از روی تفنگی دستگاه مورد استفاده قرار می گیرد.</p>	<p>۹ سروو کنترل</p>
<p>ساخته شده از فولاد ضد زنگ، دارای طراحی ارگونومیک و قابلیت چرخش ۳۶۰ درجه تحت فشار</p>	<p>۱۰ لانس اسپری ۸۵۰ میلی متری</p>
<p>دارای قابلیت تغییر طول از ۱/۸ تا ۵/۴ متر، به منظور شستشوی فضاهایی که دسترسی به آنها سخت است (مانند سقف و یا نمای ساختمان)، امکان اتصال مستقیم به نازل روتاری (جرم زدا)</p>	<p>۱۱ لانس تلسکوپی</p>
<p>قابل استفاده بر روی دستگاه های با دبی ۹۰۰ تا ۱۳۰۰ لیتر در ساعت و آب تا دمای ۸۰ درجه سانتی گراد. این برس توسط جریان آب به نرمی به حرکت درآمده و موجب جدا شدن آلودگی های موجود بر روی سطوح سخت می شود.</p>	<p>۱۲ برس چرخان</p>

واتر جت صنعتی ، تجهیزات



- ۱۳ نازل سوزنی (۰ درجه)**
این نازل با تمرکز کردن کامل جریان آب بر روی یک نقطه خاص (زاویه ۰ درجه) به منظور از بین بردن آلودگی‌های بسیار سخت مورد استفاده قرار می‌گیرد.
- ۱۴ نازل قدرتی (از ۰ تا ۵۵ درجه)**
این نازل به منظور از بین بردن آلودگی های سخت کاربرد دارد.
- ۱۵ نازل سه گانه**
این نازل ۳ حالت مختلف پاشش آب را فراهم می‌کند. ۱- پاشش آب با زاویه ۰ درجه به منظور از بین بردن آلودگی های بسیار سخت- پاشش آب با زاویه ۲۵ درجه برای از میان بردن آلودگی‌هایی با درجه سختی کمتر ۳- پاشش مواد شوینده که به منظور شستشوی کامل تر سطح مورد استفاده قرار می‌گیرد .
- ۱۶ نازل Dirt blaster (روتاری)**
این نازل به منظور افزایش قدرت فشار آب و تمیزکنندگی در حالت ۰ درجه یا سوزنی آب را پاشش می‌نماید و جهت افزایش سطح پوشش از تکنولوژی ساچمه دوار بهره می‌گیرد لذا علاوه بر افزایش ۵۰ درصدی توان جرم و چربی زدایی سرعت انجام کار نیز به میزان چشمگیری افزایش می‌یابد.
- ۱۷ شلنگ لوله باز کن و نازل سر شلنگ**
این شلنگ با طول ۲۰ متری خود از ایاف نسبتا نرم به منظور قرار گرفتن در داخل لوله‌ها و نظافت درون آنها و یا رفع گرفتگی استفاده می‌شود. حداکثر فشار آب قابل تحمل توسط این شلنگ ۰۲۵ بار می‌باشد. این نازل نیز به منظور رفع رسوب گرفتگی لوله‌هایی که به طور کلی دچار گرفتگی و انسداد شده‌اند مورد استفاده قرار می‌گیرد.
- ۱۸ نازل FRV 30**
نحوه عملکرد این نازل به این شکل است که آب با فشار وارد بدنه اصلی نازل شده و از طریق نازل‌های کوچک موجود در آن بر روی سطح مورد نظر پاشش می‌شود. همزمان مکنده‌ی این نازل آب را مکش کرده و از پاشش آب به بیرون جلوگیری می‌کند. با استفاده از این نازل دیگر نیازی به آبکشی سطح مورد نظر پس از شستشو وجود ندارد.
- ۱۹ نازل سند بلاست مرطوب و کیت تجهیزات**
این نازل به تجهیزات سندبلاست مرطوب متصل شده و به منظور از بین بردن لایه‌های رنگ، زنگ زدگی و یا هر پوشش دیگری که بر روی سطح مورد نظر را پوشانده باشد، مورد استفاده قرار می‌گیرد. این تجهیزات بر روی لانس واترجت و به جای نازل قرار می‌گیرند.
- ۲۰ نازل بورون کاربید**
این نازل به منظور استفاده بر روی تجهیزات سند بلاست مرطوب و از متریالی ضد سایش و ضد زنگ ساخته شده است و برای استفاده طولانی مدت بر روی دستگاه‌های تا ۱۰۰۰ بار فشار کاربرد دارد.
- ۲۱ نازل فوم پاش**
این نازل دارای مخزنی با ظرفیت ۱ لیتر بوده و به سادگی به قسمت خروجی انواع واترجت‌های سری HD و HDS گرشتر متصل می‌شود. همچنین دو پیچ ولومی که بر روی این نازل تعبیه شده است، امکان تغییر میزان مواد شوینده ترکیب شده با آب و تغییر زاویه فوم خروجی را در اختیار شما قرار می‌دهد.
- ۲۲ نازل دوگانه**
این نازل امکان خروج آب از دو مجرای خروجی جداگانه را به شکل همزمان در اختیار شما قرار می‌دهد.

جاروبرقی های صنعتی

یک جاروبرقی صنعتی حرفه ای علاوه بر قدرت مکش باید ویژگی های دیگری نیز داشته باشد. جاروبرقی های صنعتی KARCHER علاوه بر قدرت مکش دارای طراحی زیبا، پایداری کامل، سیستم فیلتراسیون کامل، بدنه سبک و مستحکم و جابجایی آسان می باشند. از دیگر ویژگی های مهم جاروبرقی های KARCHER نازل های بسیار حرفه ای می باشد که به کاربر سرعت عملکرد و کیفیت نظافت را ارائه می دهد.



صفحه

۸۴	CV 38/2	۸۰
۸۴	CV 30/1	۸۰
۸۵	BV 5/1 BP Pack	۸۰
۸۵	BVL 5/1 BP Pack	۸۱
۸۶	IVS 100/75	۸۱
۸۶	IVS 100/55	۸۱
۸۶	IVS 100/40	۸۲
۸۷	IV 60/30	۸۲
۸۷	IV 60/36-3	۸۲
۸۷	IV 60/24-2	۸۳
۸۸	IVC 60/30 AP M Z22	۸۳
۸۸	IVC 60/12-1 EC H Z22	۸۳

فهرست مدل های جاروبرقی صنعتی

NT 70/3
NT 48/1
NT 27/1
NT 90/2 ME Classic
NT 50/2 ME Classic
NT 38/1 ME Classic
NT 50/1 Tact
NT 30/1 Tact
NT 22/1 Ap
T 14/1 Classic
T 11/1 Classic hepa
T 7/1 Classic



جارو برقی های کرشر ، قدرتمند و با کاربری های گوناگون

جاروبرقی های آب و خاک کرشر در نتیجه سال ها تعامل با کاربران در سراسر دنیا به شکل امروزی خود در آمده اند . این محصولات دارای قدرت مانور بالا بوده و به منظور پاسخگویی به نیاز های تخصصی ساخته شده اند. این سری از جارو برقی های آب و خاک متناسب با کاربری های متنوع مورد نیاز در شرکت ها و یا مراکز تجاری، شرکت های نظافتی و یا کارواش ها طراحی و ساخته شده اند.

۱ جاروبرقی های کلاس استاندارد: به منظور جمع آوری حجم زیادی از مایعات و یا جمع آوری زباله های نسبتا درشت استفاده می شود.

۲ جاروبرقی های کلاس AP : جاروبرقی های قدرتمند و با قابلیت مانور بالا می باشند که برای جمع آوری مایعات و یا آلودگی های مرطوب و همچنین ذرات ریز مناسب هستند.

۳ جاروبرقی های کلاس Tact : به منظور جمع آوری حجم زیادی از ذرات ریز مناسب می باشند.



۴ طراحی جایگاه اختصاصی متعلقات دستگاه

برای تمامی جاروبرقی های آب و خاک فضایی مناسب به منظور قرار گرفتن کلیه متعلقات استاندارد بر روی دستگاه و همچنین دسترسی آسان به آنها تعبیه شده است.

۵ فیلتراسیون مناسب تر به منظور ارائه عملکرد بهتر

پاکت های فیلتری با الیاف مخصوص که بسیار اقتصادی می باشند. این پاکت ها نسبت به سایر پاکت های فیلتری دارای دو برابر ظرفیت بیشتر می باشند. ضمناً قدرت فیلتراسیون این فیلترها ۱۰ درصد بیشتر بوده و همچنین این فیلتر طول عمر بیشتری داشته و هزینه های شما را کاهش می دهد.

۶ فیلتر کارتریجی

فیلتر کارتریجی، تمامی مدل های جارو برقی های آب و خاک کرشر را قادر می سازند تا بدون استفاده از پاکت عمل فیلتراسیون را انجام دهند. این ویژگی علاوه بر صرفه جویی در هزینه ها، امکان استفاده طولانی مدت و بدون وقفه از جارو را امکان پذیر می سازد.

NT 70/3
NT 48/1
NT 27/1



جاروبرقی صنعتی ۱ و ۳ موتوره آب و خاک کلاس استاندارد

تبلور کیفیت انواع جاروبرقی های کرشر در سری NT این محصولات به خوبی قابل مشاهده است. جاروبرقی های سری NT دارای شاسی بسیار مقاوم، چرخ های روان و بی صدا و موتورهای قدرتمند و کم صدا می باشند. فیلتر این محصولات از نوع کارتریجی بوده که قدرت فیلتراسیون بالاتری را در اختیار کاربر قرار می دهد. جاروبرقی مدل NT 70/3 دارای ۳ موتور می باشد که هر کدام قابلیت فعالیت جداگانه دارند، همین ویژگی انعطاف پذیری دستگاه را به منظور کاربری های مختلف افزایش می دهد. جاروبرقی مدل NT 27/1 نیز با توجه به دارا بودن بالای موتور و قدرت مانور بالا به منظور مصارف حرفه ای ایده آل می باشد. همچنین سیستم مکانیکی خودکاری به منظور قطع کردن مکش دستگاه در زمان پر شدن مخزن بر روی آن تعبیه شده است. سپر محافظی ساخته شده از پلی اتیلن فشرده بر روی بدنه این دستگاه به کار رفته است که از آسیب رسیدن به جاروبرقی و لوازم موجود در محیط در صورت برخورد جلوگیری می کند.

۱ سهولت تخلیه مخزن زباله

در جاروبرقی NT 70/3 مخزن زباله به راحتی به وسیله یک خرطومی مخصوص تخلیه می گردد. این شیر تخلیه به دلیل مخزن بزرگ ۷۰ لیتری این جاروبرقی بسیار پرکاربرد می باشد.

۲ مکان نگهداری نازل ها

بر روی این دو دستگاه فضایی مناسب به منظور قرار گرفتن لوازم و متعلقات جاروبرقی تعبیه شده است تا در زمان توقف کار کمترین فضا اشغال شود.



NT 70/3	NT 48/1	NT 27/1 (بدنه پلی اتیلن) NT 27/1 ME (بدنه استیل)	مشخصات فنی:
۳ X ۵۶	۶۷	۶۷	هوادهی I / s
۲۰۸ / ۲۰۰ . ۸	۲۰۰ / ۲۰	۲۰۰ / ۲۰	قدرت مکش mbar / kPa
۷۰	۴۸	۲۷	حجم مخزن تخلیه l
۳۶۰۰	۱۳۸۰	۱۳۸۰	توان موتور W
۲۲۰ - ۲۴۰	۲۲۰ - ۲۴۰	۲۲۰ - ۲۴۰	ولتاژ V
۱۰	۷۰ . ۵	۷۰ . ۵	طول کابل m
۷۹	۷۲	۷۲	حداکثر سطح صدا db
۲۷ . ۶	۱۰۰ . ۵	۷۰ . ۵	وزن Kg
۵۱۰ X ۷۴۰ X ۱۰۱۰	۴۹۰ X ۳۹۰ X ۷۸۰	۴۲۰ X ۴۲۰ X ۵۲۵	ابعاد دستگاه (L x W x H) mm
			تجهیزات همراه دستگاه :
۴	۲۰ . ۵	۲۰ . ۵	طول خرطومی m
■	■	■	لوله مکش استیل
۴۰۰	۳۰۰	۳۰۰	طول نازل کف آب و خاک mm
■	■	■	نازل گوشه
کارتریجی	کارتریجی	کارتریجی	نوع فیلتر
۱۰۶۶۷ - ۲۷۰۰۰	۱۰۴۲۸ - ۶۲۰۰۰	۱۰۴۲۸ - ۵۰۰۰۰	کد سفارش

NT 90/2 Me Classic

NT 50/2 Me Classic

NT 38/1 Me Classic



جاروبرقی صنعتی ۱ و ۲ موتور آب و خاک کلاس کلاسیک

مکش بسیار قوی، سهولت استفاده و بدنه مستحکم باعث شده است جاروبرقی‌های صنعتی سری کلاسیک کرشر گزینه بسیار مناسبی برای مکش آب و خاک باشد. این جاروبرقی‌ها دارای فیلتر کارتریجی می‌باشند که باعث طول عمر بالای موتورهای دستگاه شده و سرویس و نگهداری دستگاه را بسیار آسان نموده است.

NEW

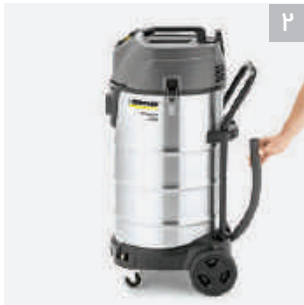

۲



۱

۱ مکش بسیار قوی و پر قدرت

قدرت مکش و فیلتراسیون بالای این سری از جاروبرقی‌های کرشر کارایی آنها را تا حد زیادی افزایش داده است.

۲ طراحی کاربردی

خرطومی تخلیه تعبیه شده بر روی مدل NT 90/2 تخلیه مخزن آب کثیف را بسیار ساده ساخته است. مجهز به بدنه استیل و مقاوم در برابر ضربات احتمالی دارای چرخ‌های روان و بی صدا

NT 90/2 Me Classic	NT 50/2 Me Classic	NT 38/1 Me Classic	مشخصات فنی:	
۲ X ۵۳	۲ X ۵۳	۵۹	I / s	هوادهی
۲۲۵ / ۲۲۰۵	۲۲۵ / ۲۲۰۵	۲۲۷ / ۲۲۰۷	mbar / kPa	قدرت مکش
۹۰	۵۰	۳۸	l	حجم مخزن تخلیه
۲۳۰۰	۲۳۰۰	۱۵۰۰	W	توان موتور
۲۲۰ - ۲۴۰	۲۲۰ - ۲۴۰	۲۲۰ - ۲۴۰	V	ولتاژ
۷۰۵	۷۰۵	۶۰۵	m	طول کابل
۷۶	۷۶	۷۸	db	حداکثر سطح صدا
۱۹	۱۷۰۵	۸۰۶	Kg	وزن
۵۶۰ X ۵۰۲ X ۹۷۷	۵۶۰ X ۵۰۲ X ۶۸۷	۳۷۵ X ۳۶۰ X ۷۳۵	mm	ابعاد دستگاه (L x W x H)

تجهیزات همراه دستگاه :

۲۰۵	۲۰۵	۲۰۵	m	طول خرطومی
■	■	■		لوله مکش استیل
۳۶۰	۳۶۰	۳۶۰	mm	طول نازل کف آب و خاک
■	■	■		نازل گوشه
کارتریجی	کارتریجی	سبدی		نوع فیلتر
۱۰۶۶۷ - ۷۰۰۰۰	۱۰۶۶۷ - ۰۳۰۰۰	۱۰۴۲۸ - ۵۳۸۰۰		کد سفارش

NT 50/1 Tact NT 30/1 Tact NT 22/1 Ap

جاروبرقی صنعتی کلاس Ap و Tact



جاروبرقی‌های مدل NT 50/1 و NT 30/1 کرشر آلمان از مدل‌های صنعتی آب و خاک و بسیار کم صدای این کمپانی می‌باشند که به ترتیب دارای مخازن ۳۰ و ۵۰ لیتری هستند. معمولاً در محیط‌هایی که دارای گرد و غبار زیاد می‌باشند، فیلتر جاروبرقی در حال استفاده، در مدت زمان کوتاهی دچار گرفتگی می‌شود و قدرت مکش دستگاه به شدت کاهش می‌یابد. کرشر آلمان به منظور غلبه بر همین مشکل سیستم‌های تمیزکننده فیلتر (TACT و AP) را تولید کرده و بر روی این سری از جاروبرقی‌های خود به کار برده است. جاروبرقی‌های ۳۰ و ۵۰ لیتری این سری دارای سیستم تمام خودکار تمیزکننده فیلتر (TACT) و برخی دیگر از جاروبرقی‌های این سری دارای سیستم نیمه خودکار تمیزکننده فیلتر (AP) می‌باشند. سیستم‌های مذکور موجب حفظ دائمی قدرت مکش دستگاه و همچنین افزایش طول عمر موتور و فیلتر جاروبرقی می‌گردند. بدنه این سری از جاروبرقی‌های کرشر نیز از جنس پلی اتیلن فشرده بوده و دارای طراحی کاملاً ارگونومیک و کاربردی می‌باشد.

۱ سیستم تمیزکننده فیلتر TACT و AP

سیستم TACT در مواقع لزوم به شکل کاملاً هوشمند و خودکار با عبور دادن جریان هوای پر فشار فیلتر را کاملاً تمیز می‌نماید. سیستم AP نیز، سیستم نیمه خودکار تمیزکننده فیلتر می‌باشد، به این معنی که هر گاه اپراتور احساس نیاز کند، می‌تواند با فشردن یک اهرم فیلتر دستگاه را کاملاً تمیز کند.

۲ طراحی مناسب با بدنه مستحکم

بدنه پلی اتیلنی مقاوم دستگاه را در برابر ضربات وارده محافظت می‌کند. چرخ‌های فلزی آن نیز نیز مانور خوب و تحرک نامحدود را در مکان‌های صنعتی و ناهموار تضمین می‌کنند.

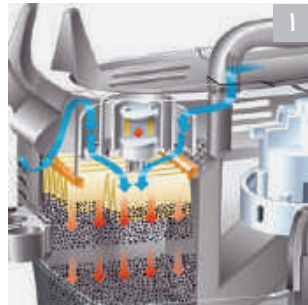

مشخصات فنی:

NT 50/1 Tact	NT 30/1 Tact	NT 22/1 Ap	واحدی
۷۴	۷۴	۷۱	l / s
۲۵۴ / ۲۵۰۴	۲۵۴ / ۲۵۰۴	۲۵۵ / ۲۵۰۵	mbar / kPa
۵۰	۳۰	۲۲	l
۱۳۸۰	۱۳۸۰	۱۳۰۰	W
۲۲۰ - ۲۴۰	۲۲۰ - ۲۴۰	۲۲۰ - ۲۴۰	V
۷۰.۵	۷۰.۵	۶	m
۶۸	۶۹	۷۲	db
۱۸.۳	۱۳.۵	۶.۱	Kg
۶۴۰ X ۳۷۰ X ۱۰۴۵	۵۶۰ X ۳۷۰ X ۵۸۰	۳۸۰ X ۳۷۰ X ۴۸۰	mm (L x W x H)
تجهیزات همراه دستگاه :			
۴	۲.۵	۱.۹	m
■	■	■	لوله مکش استیل
۳۶۰	۳۶۰	۳۰۰	mm
■	■	■	نازل گوشه
Fleece	Fleece	کارتریجی	نوع فیلتر
۱.۱۴۸ - ۴۱۱.۰	۱.۱۴۸ - ۲۰۱.۰	۱.۳۷۸ - ۶۱۰.۰	کد سفارش

■ قدرتمند و پرتابل برای مصارف صنعتی

T 14/1 Classic
T 11/1 Classic hepa
T 7/1 Classic

جاروبرقی صنعتی هتلی سری کلاسیک

این جاروبرقی ها مناسب برای جمع آوری گرد و خاک می باشند و ابعاد کوچک، وزن سبک و بدنه مستحکم از ویژگی های اصلی آنها می باشد. جاروبرقی های سری T از قدرتمندترین جاروبرقی های صنعتی هتلی کمپانی کرشر بوده و ارگونومی مناسب بدنه و حمل راحت به همراه نازل های استاندارد، آنها را به یکی از محبوب ترین جاروبرقی ها در ابعاد خود تبدیل نموده است.



T 7/1

T 11/1



۲



۱

۱ محل مناسب قرارگیری دکمه روشن و خاموش کردن دستگاه

به دلیل اینکه این جاروبرقی در فاز کارکرد صنعتی و خدماتی کرشر طراحی شده است دکمه روشن و خاموش شدن آن طوری طراحی شده است که با فشار پای اپراتور به راحتی عملگر باشد. (عکس مربوط به مدل T 14/1 می باشد)

۲ جایگاه نصب نازل های مختلف روی بدنه دستگاه

این جاروبرقی برای تمامی نازل ها و لوازم جانبی خود جایگاهی مخصوص برای نگهداری در روی بدنه خود دارد.

T 14/1 Classic	T 11/1 Classic hepa	T 7/1 Classic	مشخصات فنی:	
۴۰	۴۰	۴۰	I / s	هوادهی
۲۸۵ / ۲۸۰۵	۲۳۵ / ۲۳۰۵	۲۳۰ / ۲۳	mbar / kPa	قدرت مکش
۱۴	۱۱	۷.۵	l	حجم مخزن تخلیه
۱۶۰۰	۸۵۰	۱۰۰۰	W	توان موتور
۲۲۰ - ۲۴۰	۲۲۰ - ۲۴۰	۲۲۰ - ۲۴۰	V	ولتاژ
۷.۵	۷.۵	۷.۵	m	طول کابل
۶۹	۶۱	۶۳	db	حداکثر سطح صدا
۵.۳	۴.۳	۳.۵	Kg	وزن
۳۶۰ X ۳۱۵ X ۴۶۵	۳۸۵ X ۲۸۵ X ۳۸۵	۳۷۵ X ۲۸۵ X ۳۱۰	mm	ابعاد دستگاه (L x W x H)

تجهیزات همراه دستگاه :				
۱.۷	۲	۲	m	طول خرطومی
■	■	■		لوله مکش پلی اتیلن
۳۶۰	۲۷۰	۲۷۰	mm	طول نازل کف
■	-	-		نازل گوشه
■	-	-		نازل مبلمان و برس گرد
۱۰۵۲۷ - ۱۷۰۰۰	۱۰۵۲۷ - ۱۹۹۰۰	۱۰۵۲۷ - ۱۸۱۰۰		کد سفارش

CV 38/2 CV 30/1



جاروبرقی صنعتی کلاس ایستاده

نسل جاروبرقی های ایستاده به منظور افزایش سرعت و کیفیت عملکرد و ارتقا قدرت مانور به بازار معرفی شده است. کرشر آلمان نیز جاروبرقی های مدل CV 30/1 و CV 38/2 را به همین منظور طراحی و ساخته است. طول دستگیره این جاروبرقی ها به منظور تطابق با قد اپراتور به سادگی قابل تغییر است. همچنین برای نظافت محیط هایی مانند کنج دیوار، تو رفتگی ها، روی مبلمان و میزها و یا سایر نقاطی که دسترسی به آنها سخت می باشد، خرطومی آکاردنونی و مخصوص در پشت این دستگاه ها تعبیه شده است که از بدنه دستگاه خارج شده و دسترسی به این فضاها و نظافت آنها را امکان پذیر می سازد. این جاروبرقی ها مجهز به فیلتر هپا با قابلیت فیلتراسیون بسیار بالا برای مکان های حساس مانند اتاق های تمیز آزمایشگاهی و بیمارستانی می باشند. نازل گوشه و فرچه مبلمان از نازل های جانبی استاندارد این محصولات است.



۱ تعویض ساده ی برس

برس گردان این دستگاه ها با کمک موتور مکنده بسیار قوی هر نوع زباله ای را به داخل مخزن هدایت می کند همچنین این قابلیت، نظافت فرش و موکت را برای این محصول بسیار سهل نموده است.

۲ دسترسی به تمامی فضاها

خرطومی که در قسمت پشت دستگاه تعبیه شده است، به منظور نظافت فضاهایی که دسترسی به آنها سخت است مورد استفاده قرار می گیرد.

مشخصات فنی:

CV 38/2	CV 30/1	یونیت	واحد
۴۰	۴۸	l / s	هوادهی
۲۰۰ / ۲۰	۲۰۷ / ۲۰.۷	mbar / kPa	قدرت مکش
۵.۵	۵.۵	l	حجم مخزن تخلیه
۸۵۰	۱۰۰۰	W	توان موتور
۲۲۰ - ۲۴۰	۲۲۰ - ۲۴۰	V	ولتاژ
۱۲	۱۲	m	طول کابل
۶۵	۶۷	db	حداکثر سطح صدا
۸.۸	۸.۴	Kg	وزن
۳۷۰ X ۳۹۰ X ۱۲۱۵	۳۲۰ X ۳۱۰ X ۱۲۲۰	mm	ابعاد دستگاه (L x W x H)

تجهیزات همراه دستگاه :

■	-	نشانیگر وضعیت فیلتر
■	■	لوله مکش فلزی
■	■	خرطومی مکش جداشونده
■	■	نازل گوشه
Fleece	Fleece	نوع فیلتر
۱.۰۳۳ - ۳۳۵.۰	۱.۰۲۳ - ۱۱۶.۰	کد سفارش

به منظور دسترسی کامل این دستگاه به فضای زیر انواع لوازم موجود در محیط دسته این دستگاه به طور کامل و تا نود درجه خم می شود

دستگیره با ارتفاع قابل تنظیم
دارای سپر محافظ

BV 5/1 Bp Pack BVL 5/1 Bp Pack

جاروبرقی صنعتی کوله پشتی کلاس BV



اگر نیازمند به استفاده از جاروبرقی صنعتی برای نظافت محیط‌های کوچک و دارای موانع زیاد هستید، جاروبرقی صنعتی مدل BV 5/1 BP بهترین انتخاب برای شما می باشد. این دستگاه به وسیله فریم مخصوصی که در پشت آن تعبیه شده است مانند کوله پشتی توسط اپراتور حمل می شود، تا دسترسی به کوچکترین فضاها نیز امکان پذیر باشد. این محصول برای استفاده در محیط‌هایی مانند: سینما، اتوبوس، قطار، هواپیما و یا راه پله‌ها ایده آل است. سیستمی مخصوص به منظور جریان یافتن هوا بر روی فریم حمل کننده دستگاه تعبیه شده است تا از گرم شدن دستگاه و یا ایجاد لرزش، که برای اپراتور مشکل ساز است، جلوگیری کند. کلیه عملکرد این جاروبرقی به سادگی و فقط با استفاده از کنترل پنل آن که بر روی بند متصل به کمر کاربر تعبیه شده است، کنترل می شود. باتری این جاروبرقی از نوع لیتیوم یون می باشد که دارای وزن کمتر، طول عمر و مدت کارکرد بیشتر و همچنین امکان شارژ ناقص می باشد.

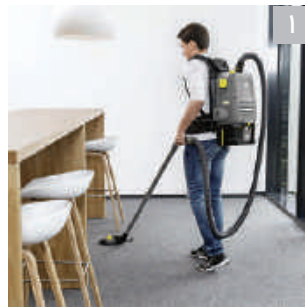

۱ فریم مخصوص و ارگونومیک به منظور حمل دستگاه

طراحی ارگونومیک فریم حمل این دستگاه و سیستم جریان هوای مخصوص آن از ایجاد خستگی برای اپراتور حتی در صورت استفاده طولانی مدت از دستگاه نیز جلوگیری می کند.

۲ کاربری آسان

مزیت دیگر این محصول کرشر، کنترل پنل ساده و کاربری آسان آن است. همچنین شاخص‌های عملکرد دستگاه بر روی نمایشگر کنترل پنل آن قابل رویت است.

BVL 5/1 Bp Pack

BV 5/1 Bp Pack

مشخصات فنی:

هوادهی	I / s	۴۰	۴۶
قدرت مکش	mbar / kPa	۲۲۳ / ۲۲.۳	۲۰۷ / ۲۰.۷
حجم مخزن زباله	l	۵	۵
توان موتور	W	۵۰۰	۶۵۰
ولتاژ	V	۳۶ (باتری دار)	۲۴ (باتری دار)
عملکرد در هر مرتبه شارژ باتری	m ²	۱۵۰ - ۲۰۰	۱۵۰ - ۲۰۰
حداکثر سطح صدا	db	۵۷	۵۷
وزن	Kg	۵	۸.۷
ابعاد دستگاه (L x W x H)	mm	۲۲۰ x ۳۲۰ x ۵۱۰	۴۰۰ x ۳۲۰ x ۶۳۶

تجهیزات همراه دستگاه :

طول خرطومی	m	۱.۵	۱.۵
لوله مکش تلسکوپی	■	■	■
فیلتر نایلونی قابل شستشو	■	■	■
نوع فیلتر		Fleece	Fleece
کد سفارش		۱.۳۹۴ - ۲۷۰.۰۰	۱.۳۹۴ - ۲۱۹.۰۰

IVS 100/75
IVS 100/55
IVS 100/40

جاروبرقی صنعتی سری IVS



جاروبرقی های سری IVS دارای یک موتور توربینی سه فاز کارآمد (IE2) با Soft Starter به منظور جلوگیری از شوک جریان برق هنگام راه اندازی می باشند و برای کار مداوم و پیوسته طراحی شده اند. فیلتر این دستگاه ها به طور قابل اعتمادی گرد و غبارهای ریز را که برای سلامتی خطرناک است جمع می کند. جاروبرقی های سری IVS به نحوی طراحی شده اند که امکان نصب و حمل لوازم جانبی متعدد بر روی بدنه دستگاه وجود دارد و این استفاده از لوازم جانبی را در هنگام کار برای کاربر آسان می سازد، امکان استفاده از یک سیستم کنترل از راه دور که از آپشن های اختیاری دستگاه می باشد لیست لوازم جانبی این دستگاه را تکمیل می کند.



۱ استارت نرم موجب صرفه جویی در مصرف انرژی

■ جریان راه اندازی کم از افت ولتاژ منبع تغذیه جلوگیری می کند و مصرف انرژی کمتر را تضمین می کند.

۲ کنترل از راه دور

■ دستگاه دارای یک کنترل از راه دور رادیویی اختیاری است که از فاصله ۳۰ متری عمل می کند. وجود این کنترل استفاده از دستگاه را راحتتر نموده و موجب صرفه جویی در زمان کاربر می شود.

جاروبرقی صنعتی

مشخصات فنی:				
IV 100/75	IV 100/55	IV 100/40	l / s - m³ / h	هوادهی
۱۴۸ / ۵۳۶	۱۳۸ / ۵۰۰	۶۱ / ۲۲۰	W	توان موتور
۷۵۰۰	۵۵۰۰	۴۲۰۰	l	حجم مخزن
۱۰۰	۱۰۰	۱۰۰	mbar / kPa	توان مکش
۳۰۰ / ۳۰.۵	۲۴۰ / ۲۴	۱۵۴ / ۱۵.۴		کلاس فیلتر
M	M	M	m²	مساحت فیلتر
۲	۲	۲	db	حداکثر سطح صدا
۷۳	۷۷	۷۵	Ph / V / Hz	نوع موتور
۳ / ۴۰۰ / ۵۰	۳ / ۴۰۰ / ۵۰	۳ / ۴۰۰ / ۵۰	Kg	وزن
۱۶۵	۱۴۸	۱۴۲	mm	ابعاد دستگاه (L x W x H)
۱۲۰۲ x ۶۸۶ x ۱۴۶۵	۱۲۰۲ x ۶۸۶ x ۱۴۶۵	۱۲۰۲ x ۶۸۶ x ۱۴۶۵		کد سفارش
۱۰۵۷۳ - ۸۲۲۰۰	۱۰۵۷۳ - ۷۲۲۰۰	۱۰۵۷۳ - ۶۲۲۰۰		

- دسته های تعبیه شده روی بدنه حمل دستگاه را آسان نموده و موجب صرفه جویی در زمان کاربر می شود
- چرخ های صنعتی بزرگ دستگاه حداکثر راحتی در تحرک را حتی در کف های ناهموار و تحت بار سنگین تضمین می کنند مدت
- افزایش عمر فیلتر به دلیل تمیز کردن مکرر فیلتر توسط دستگاه

IV 60/30
IV 60/36-3
IV 60/24-2



جاروبرقی صنعتی دائم کار موتور توربینی کلاس میانی

این جاروبرقی صنعتی آب و خاک دارای موتور توربینی کرشر آلمان می باشد که توان کار به صورت ۲۴ ساعته و ۳ شیفت را دارد. این جاروبرقی قابلیت طراحی و ارائه با ۲ یا ۳ موتور صنعتی AC را نیز دارد که در این حالت توان کارکرد به صورت صنعتی و کارکرد ۳ ساعت مداوم و بدون وقفه را خواهد داشت.



۱ تکان دهنده فیلتر دستی

تکان دهنده دستی فیلتر دستگاه عمر فیلتر را بالا برده و هزینه های نگهداری دستگاه را کاهش می دهد.

۲ مخزن نگهداری نازل ها و لوازم جانبی

سبد بزرگ لوازم جانبی طراحی شده روی شاسی فلزی دستگاه، جایگاهی بسیار مناسب و ایمن برای نگهداری لوازم جانبی فراهم کرده است.

			مشخصات فنی:	
IV 60/30	IV 60/36-3	IV 60/24-2		
۶۸ / ۲۴۴ . ۸	۱۶۸ / ۶۰۵	۱۱۲ / ۴۰۳	l / s / m³ / h	هوادهی
دائم کار و توربینی - ۳۰۰۰	۳۶۰۰	۲۴۰۰	W	توان موتور
۶۰	۶۰	۶۰	l	حجم مخزن
۲۸۶ / ۲۸ . ۶	۲۳۵ / ۲۳ . ۵	۲۳۵ / ۲۳ . ۵	mbar / kPa	توان مکش
M	M	M		کلاس فیلتر
۲ . ۳	۲ . ۳	۲ . ۳	m²	مساحت فیلتر
۷۵	۷۳	۷۳	db	حداکثر سطح صدا
۳ / ۴۰۰ / ۵۰	۱ / ۲۲۰ / ۵۰	۱ / ۲۲۰ / ۵۰	Ph / V / Hz	نوع برق مصرفی
۹۶	۷۲	۷۰	Kg	وزن
۸۷۰ X ۶۴۰ X ۱۶۵۰	۸۷۰ X ۶۴۰ X ۱۴۱۰	۸۷۰ X ۶۴۰ X ۱۴۱۰	mm	ابعاد دستگاه (L x W x H)
۱ . ۵۷۳ - ۵۰۰ . ۰	۱ . ۵۷۳ - ۳۰۰ . ۰	۱ . ۵۷۳ - ۲۰۰ . ۰		کد سفارش

- بدنه بسیار مقاوم و مستحکم
- نشان دهنده وضعیت فیلتر
- بدنه آنتی استاتیک
- حالت چرخش معکوس موتور برای دمنده باد

IVC 60/30 Ap M Z22 IVC 60/12-1 Ec H Z22

جاروبرقی صنعتی ضد انفجار دائم کار



جاروبرقی صنعتی با استاندارد ضد انفجار، مناسب برای کارکرد در محیط های مستعد انفجار از نوع Z22 می باشد. به دلیل نوآوری کرشر در طراحی این نوع از موتور ها این دستگاه توان کارکرد به صورت دائم کار را دارد.

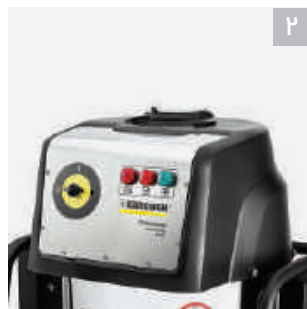

۲



۱

۱ ۲ ورودی مختلف برای دو نوع منطقه مستعد انفجار

در مناطق Z22 و Z22+h کاربر می تواند هر یک از ورودی های مختص به آن منطقه را انتخاب نماید.

۲ موتور قدرتمند با خروجی باد فشار قوی

موتور قدرتمند و دائم کار دستگاه به همراه خروجی باد فشار قوی و فیلتر کلاس M، از این دستگاه یک جاروبرقی ایده ال برای محیط های مستعد انفجار ساخته است.

IVC 60/30 Ap M Z22		IVC 60/12-1 Ec H Z22		مشخصات فنی:	
۶۸ / ۲۴۴	۶۲ . ۵ / ۲۲۵	l / s / m ³ / h	هوادهی		
۳۰۰۰	۲۴۰۰	W	توان موتور		
۶۰	۶۰	l	حجم مخزن		
۲۸۶ / ۲۸ . ۶	۲۴۴ / ۲۴ . ۴	mbar / kPa	توان مکش		
M	H		کلاس فیلتر		
۱ . ۹	۰ . ۹۵	m ²	مساحت فیلتر		
۷۷	۷۶	db	حداکثر سطح صدا		
۳ / ۴۰۰ / ۵۰	۱ / ۲۲۰ / ۵۰	Ph / V / Hz	نوع موتور		
۹۵	۵۹	Kg	وزن		
۹۷۰ X ۶۹۰ X ۱۲۴۰	۹۷۰ X ۶۹۰ X ۹۹۵	mm	ابعاد دستگاه (L x W x H)		
۱ . ۵۷۶ - ۱۰۶۰ . ۰	۱ . ۵۷۶ - ۱۰۳۰ . ۰		کد سفارش		

- بدنه بسیار مقاوم و مستحکم
- بدنه آنتی استاتیک
- تکان دهنده فیلتر دستی

کاربری جاروبرقی های صنعتی کرشر در صنایع و بخش های گوناگون



فرش و موکت شوی

دستگاه های فرش و موکت شوی KARCHER برای شستشوی کامل و عمیق این سطوح در مکان هایی نظیر هتل ها، سازمان ها، سالن های آمفی تئاتر، مساجد و ... که پرتردد می باشند، بسیار مناسب هستند. این دستگاه ها با قدرت بالای مکش تمام آلودگی را از عمق فرش و موکت بیرون می کشند. این دستگاه ها با استفاده از نازل های مخصوص می توانند شستشوی مبلمان را نیز انجام دهند و به همین جهت برای توشویی اتومبیل هم کاربرد دارند.



صفحه

فهرست مدل های فرش و موکت شوی

۹۲

Puzzi 10/1

۹۲

Pro Puzzi 400

۹۲

Puzzi 8/1

۹۳

BRC 30/15 C

۹۴

BRC 40/22

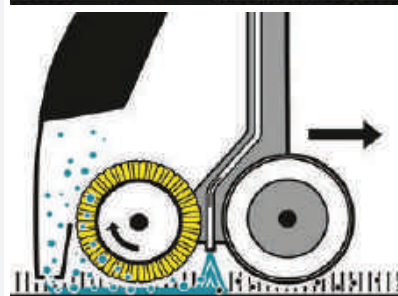
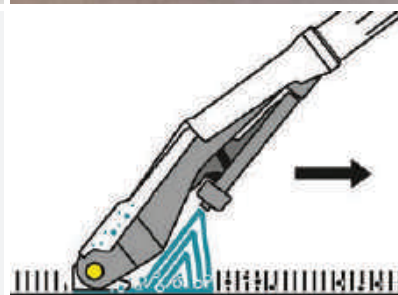

دستگاه های فرش و موکت شوی کرشر در دو سبک مختلف طراحی می گردند. گروه اول همچون مدل BRC 30/15 C، دستگاه هایی هستند که برای شستشوی فرش و موکت از برس های مخصوص تعبیه شده در قسمت زیرین دستگاه و سیستم مکنده ی در امتداد آن استفاده می نمایند. بدین معنی که برای نظافت سطح کافی است از روی آن سطح عبور کنید تا دستگاه سطح را با کمک آب و ماده شوینده برس زده و سپس قسمت مکنده، عمل جمع آوری آب و آلودگی ها را انجام دهد.

گروه دیگر دستگاه های فرش و موکت شوی مدل های سری PUZZI می باشند که از نازل های دستی برای شستشوی سطح استفاده می نمایند. بدین ترتیب که برای نظافت فرش، موکت یا مبلمان مورد نظر، کافی است نازل مربوطه را روی سطح حرکت دهید و عمل پاشش آب و ماده شوینده و خشک کنی را با دکمه های مربوطه کنترل نمایید.

برای هر دو گروه از دستگاه های مذکور لوازم جانبی گوناگونی طراحی شده است تا شستشو در سطوح مورد نظر را تسهیل و تسریع نماید.

Puzzi 10/1 Pro Puzzi 400 Puzzi 8/1

دستگاه های فرش و میل شوی کلاس Puzzi

دستگاه های فرش و میل شوی کلاس Puzzi با استفاده از سیستم پاشش مواد شوینده و مکش پر قدرت، شستشوی بسیار با کیفیتی برای فرش، موکت و مبلمان ارائه می دهند. طراحی این مدل ها به گونه ای است که قدرت مانور بالایی دارند و می توانند زیر میز و مبلمان را نیز تمیز کنند. قابلیت اتصال نازل های حرفه ای و متنوع از دیگر ویژگی های این سری می باشد. این سری از دستگاه های کرشر برای کار روزانه و صنعتی طراحی شده است.



Pro Puzzi 400

Puzzi 10/1



۲



۱

۱ طراحی ویژه بدنه

- قابلیت قرارگیری سیم برق بر روی بدنه
- قابلیت تعویض آسان و سریع نازل ها

۲ لوله استیل با طول مناسب و طراحی ارگونومیک

- طراحی دسته میل شوی های کلاس Puzzi به نحوی است که کار کردن با آن را برای اپراتور بسیار ساده می سازد.

Puzzi 10/1	Pro Puzzi 400	Puzzi 8/1	مشخصات فنی:	
۲۲۰	۲۳۶	۲۳۶	mbar	قدرت مکش
۲۰ - ۲۵	۱۲ - ۱۸	۱۲ - ۱۸	m ² / h	کارایی
۱	۱	۱	bar	فشار پاشش مواد شوینده
۱	۱	۱	l / Min	دبی خروجی مواد شوینده
۵۴	۶۱	۶۱	l / s	جریان هوا
۱۰ / ۹	۸ / ۷	۸ / ۷	l	حجم مخزن آب تمیز / آب کثیف
۱۲۵۰	۱۲۰۰	۱۲۰۰	W	توان موتور مکنده
۴۰	۴۰	۴۰	W	توان پمپ پاشنده
۱۰۰۷	۹۰۸	۹۰۸	Kg	وزن
۷۰۵ X ۳۲۰ X ۴۳۵	۵۳۰ X ۳۳۰ X ۴۴۰	۵۳۰ X ۳۳۰ X ۴۴۰	mm	ابعاد دستگاه (L x W x H)

تجهیزات همراه دستگاه :

■	■	■	نازل میل
■	■	■	نازل فرش
■	■	■	کد سفارش
۱۰۱۰۰ - ۱۳۰۰۰	۱۰۱۰۰ - ۲۱۹۰۰	۱۰۱۰۰ - ۲۲۵۰۰	

- موتور وکیوم قدرتمند و کم صدا

- دسته کمکی اضافه برای سهولت کارکرد
- دارای نازل شستشوی میل ، فرش و موکت در هر دو مدل (Pro puzzi 400 , Puzzi 10/1)

- قابلیت جدا شدن مخزن آب کثیف و سیستم کف زدایی داخل مخزن

BRC 30/15 C

دستگاه فرش و موکت شوی کلاس BRC



دستگاه فرش و موکت شوی مدل BRC 30/15 یکی از دستگاه های محبوب شرکت KARCHER می باشد که به وسیله برس غلطکی خود شستشوی عمیق و کاملی را ایجاد می کند. این مدل دارای مکنده ی صنعتی بسیار قوی می باشد که آلودگی ها را از عمق تار و پود فرش و موکت بیرون می کشد و رطوبت را تا حد زیادی جمع کرده و فرش و موکت را خشک می کند.

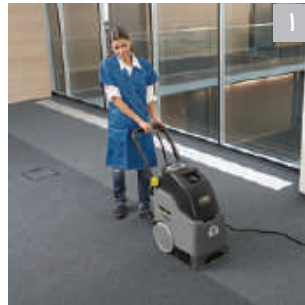

۱ شستشو و خشک کردن کامل و یکدست

- پرزهای بلند برس دستگاه نظافت عمیقی را بر روی فرش و موکت انجام می دهد.
- انعطاف پذیری برس و تنظیم اتوماتیک فشار برس، نظافت و تمیزی یکدست و یکپارچه ای را در سطح فرش و موکت ایجاد می کند.

۲ ابعاد مناسب

- ابعاد مناسب این مدل قدرت مانور بالایی به این دستگاه داده است.
- دسته تا شوی این مدل جابجایی و نگهداری از دستگاه را آسان کرده است.

BRC 30/15 C

مشخصات فنی:

۳۰۰	mbar	قدرت مکش
۱۵۰	m ² / h	کارایی
۳.۵	bar	فشار پاشش مواد شوینده
۱	l / Min	دبی پاشش مواد شوینده
۲۷۰	mm	عرض برس
۳۱۵	mm	عرض خشک کن
۱۷ / ۱۵	l	مخزن آب تمیز/آب کثیف
۱۱۳۰	W	توان موتور مکنده
۸۰	W	توان موتور برس
۲۲۰ / ۵۰	V / Hz	نوع جریان برق ورودی
۳۶	Kg	وزن
۹۲۰ X ۳۶۰ X ۷۵۰	mm	ابعاد دستگاه (L x W x H)
۱۰۰۰۸ - ۰۵۷۰۰		کد سفارش

- قابلیت شستشو، آب کشی و خشک کردن تا ۹۵ درصد و کارکرد بسیار آسان و راحت از ویژگی های بارز این دستگاه است.

BRC 40/22

فرش شوی صنعتی فرمان پذیر جهت فضاهای وسیع



دستگاه فرش شوی مدل BRC 40/22 برنده جایزه بهترین طراحی و نوآوری صنعتی در سال ۲۰۱۶ در نمایشگاه ISSA INTER CLEAN در آمستردام هلند شد.

این فرش شوی تنها فرش شوی صنعتی در دنیا می باشد که در حین حرکت قابلیت چرخش فرمان و تغییر زاویه برس تا ۲۰۰ درجه را دارد. در هنگام شستشو با این دستگاه نیازی به حرکت به عقب نیست و در حین حرکت به جلو با سرعت بسیار مناسبی عمل شستشو و خشک شدن به صورت همزمان انجام می گیرد.

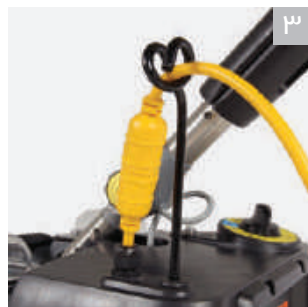

۱ چرخش برس در زوایای مختلف

چرخش برس در زوایای مختلف باعث شده است این دستگاه قابلیت مانور بسیار بالایی داشته باشد و حتی زوایای ۹۰ درجه را نیز بتواند شستشو و خشک نماید.

۳ محل قرارگیری کابل برق

در هنگام کار کردن دستگاه های کابلی در راستای مهار کردن کابل برای جلوگیری از مزاحمت آن نیاز به مکان مناسبی برای قرارگیری کابل می باشد که این دستگاه به صورت بسیار مناسبی این مشکل را حل نموده است.

۲ حالت شستشوی اقتصادی

با فعال کردن حالت اکو ECO این دستگاه در بهینه ترین حالت مصرف انرژی و مصرف آب قرار می گیرد و با کمترین صدای ممکن عمل شستن و خشک نمودن فرش و موکت را انجام می دهد.

۴ نصب ، نگهداری و نظافت آسان برس

برای شستشوی برس و جا زدن آن به هیچ ابزاری نیاز نیست فقط کافی است که اهرم برس را به سمت داخل فشار داده و برس را برای شستشو از دستگاه جدا نمایید.



جدول مشخصات فنی و تجهیزات

BRC 40/22

- فرمان پذیری و تغییر زاویه برس
- تنظیم فشار برس روی زمین
- حرکت رو به جلو در حین شستشو

مشخصات فنی:

۳۲۰	mbar	قدرت مکش
۹۰۰	m ² / h	کارایی
۷	bar	فشار پاشش مواد شوینده
۲	l / Min	دبی پاشش مواد شوینده
۴۰۰	mm	عرض برس
۴۸۰	mm	عرض خشک کن
۲۲/۱۹	l	مخزن آب تمیز/آب کثیف
۱۱۱۹	W	توان موتور مکنده
۴۰۰	W	توان موتور برس
۲۲۰	V / Hz	نوع جریان برق ورودی
۴۵.۵	Kg	وزن
۸۸۹ X ۴۷۰ X ۱۱۱۸	mm	ابعاد دستگاه (L x W x H)
۱.۰۰۸ - ۰۶۲.۰		کد سفارش



بخارشوی صنعتی

دستگاه بخارشوی مکنده دار KARCHER با قابلیت مکنندگی قادر به شستشو و خشک کردن هم زمان سطوح مختلف می باشد. نازل های بسیار حرفه ای این دستگاه قابلیت شستشوی سطوحی نظیر دیوار، شیشه، میز، فرش و ... را به این دستگاه داده است. این دستگاه با وجود قابلیت پاشش بخار با فشار بالا قادر است در مکان هایی که نباید از مواد شوینده استفاده کرد نیز بسیار کارآمد عمل نماید.



صفحه

فهرست مدل های بخارشوی صنعتی

۹۸

SGV 8/5

۹۸

SGV 6/5



اگر به دنبال نظافت سخت‌ترین آلودگی‌ها از روی انواع مختلف سطوح از جمله سطوح سخت، سطوح ساخته شده از استیل، سطوح شیشه‌ای و یا امور نظافتی مربوط به آشپزخانه و یا سیستم‌های صنعتی هستید، بخارشوی‌های صنعتی سری SGV کارچر پاسخگوی تمام نیازهای شما خواهد بود. زمانی که از حالت کارایی بهینه استفاده می‌کنید دستگاه کارایی بهینه و مطلوب و در عین حال بیشترین مرفه جویی در انرژی را خواهد داشت. این دستگاه در بسیاری از موارد بهترین نتیجه را در انجام امور نظافتی حتی بدون استفاده از مواد شوینده ارائه می‌دهد. سیستم مبتکرانه تمیز شدن خودکار خود دستگاه، به شکل مناسبی آلودگی‌های درون دستگاه را پاک کرده و زمان سرویس دهی دستگاه را افزایش می‌دهد.

SGV 8/5 SGV 6/5



بخارشوی صنعتی مکنده دار کلاس SGV

بخارشوی های صنعتی کلاس SGV شرکت KARCHER دارای موتور مکنده صنعتی آب و خاک همراه با قابلیت پاشش بخار، مواد شوینده و آب داغ می باشند که امکان شستشو و خشک کردن سطوح مختلف را به این دستگاه ها داده است. نازل های بسیار حرفه ای این بخارشوی ها کار کردن با این دستگاه ها را بسیار آسان ساخته است و کیفیت بالایی از نظافت را ارائه می دهند. این دستگاه ها قابلیت شستشوی سطح کف (سنگ، سرامیک، لمینت، کفپوش و ...)، دیوار، شیشه، سطوح فلزی و چوبی، فرش، موکت، میلمان و ... را دارند.



۴



۳



۲



۱

۳ طراحی کاملا حرفه ای

- دارای سیستم خودنظافتی برای تمیز کردن اتوماتیک لوله خرطومی و پمپها، با استفاده از این حالت دستگاه به حالت اولیه کارخانه بر می گردد.
- دارای سیستم جلوگیری از پخش گازهای ناشی از مواد شوینده
- دارای سیستم Eco Efficiency که مصرف انرژی و مدای کارکرد دستگاه را بسیار کاهش می دهد.

۱ کاربری بسیار آسان

- قابلیت کنترل تمام برنامه ها و امکانات با یک دکمه که یادگیری را برای کاربر آسان می کند و سرعت عمل را بالا می برد.
- آیکون های نمایشی که عملکرد دستگاه را به روشنی برای کاربر تشریح می کند.

۴ طراحی محفظه نگهداری تجهیزات و نازل ها روی بدنه دستگاه

- طراحی بدنه دستگاه به گونه ای می باشد که جایگاهی برای قرارگیری تمام نازل ها و تجهیزات در درون بدنه تعبیه شده است.

۲ دسته ی دارای ماشه و دکمه های کنترل

- کنترل کامل تمام عملکردها (بخار، مواد شوینده و مکش) از روی دسته کارکرد مطلوب و آسانی را برای اپراتور به ارمغان می آورد.



جدول مشخصات فنی و تجهیزات

SGV 8/5

SGV 6/5

- دارای کلید Essay Operation
- سیستم خود تمیز کننده خرطومی و نازلها
- پاشش مواد شوینده و حالت کارکرد بهینه (eco)
- نظافت آسان با استفاده از نازل‌های مختلف
- سیستم پاشش بخار به همراه آب گرم
- دارای کلید Essay Operation

مشخصات فنی:

۷.۵	۷.۵	m	طول کابل
۸	۶	bar	فشار بخار
۳۰۰۰	۳۰۰۰	W	توان دستگاه
۲۲۰	۲۲۰	V	ولتاژ
۵	۵	l	حجم مخزن رزرو آب
۴۰	۳۹	Kg	وزن دستگاه بدون لوازم
۶۴۰ X ۴۹۵ X ۹۶۵	۶۴۰ X ۴۹۵ X ۹۶۵	mm	ابعاد دستگاه (L x W x H)

تجهیزات همراه دستگاه :

■	■	ابعاد خرطومی با دسته
■	■	لوله های بخار
■	■	نازل کف
■	■	نازل دستی شیشه و دیوار
■	■	نازل گوشه ها ، فرچه مخصوص
۱.۰۰۹۲ - ۰۱۰۰۰	۱.۰۰۹۲ - ۰۰۰۰۰	کد سفارش



■ بخار خروجی این دستگاه دائم کار و بدون توقف می باشد و بویار دستگاه به وسیله یک مخزن رزرو دائما پر می گردد.

سایر محصولات KARCHER

شرکت KARCHER گستره ی وسیعی از محصولات نظافت صنعتی و حرفه ای را تولید می کند. در ادامه چند دسته از محصولات تخصصی این شرکت معرفی می گردد. دستگاه DRY ICE BLAST که به وسیله یخ خشک و با کاهش شدید دمای سطوح آلودگی را پاک می کند. این دستگاه در مواردی که استفاده از آب می تواند آسیب زا باشد نظیر صنایع الکترونیک کاربرد دارد. یکی دیگر از دستگاه های شرکت KARCHER پله برقی شوی می باشد. این دستگاه با تکنولوژی پیشرفته جز معدود دستگاه هایی است که قادر به شستشوی مرطوب انواع پله برقی می باشد. دستگاه کارواش دروازه ای اتوماتیک نیز از دیگر تولیدات این شرکت است که با تکنولوژی رباتیک هوشمند خود قادر به شستشو و خشک کردن کامل هر نوع اتومبیلی می باشد.



صفحه

فهرست مدل های سایر محصولات

۱۰۲

IB 10/8 L2P

۱۰۳

BR 47/35 ESC

۱۰۴

CB 3



دامنه محصولات کرشر بسیار گسترده بوده و بسیاری از محصولات آن در این کاتالوگ معرفی نشده است. دستگاه های تصفیه آب، ترولی ها و سیستم های نظافتی دستی، مواد شوینده خاص، دستگاه های قطعه شوی، لباس های کار نظافت صنعتی، کارواش های اتوماتیک دروازه ای اتوبوس و کامیون، دستگاه های آبشیرین کن و ... از جمله دستگاه هایی است که در این کاتالوگ ارائه نگردیده است. اما در ادامه برخی از دستگاه های خاص نظافت صنعتی کرشر که توسط شرکت کارن تجارت بهین ارائه می گردند از جمله دستگاه شستشوی فشار قوی یخ خشک، دستگاه شستشوی پله برقی و دستگاه کارواش اتوماتیک خودروهای سواری معرفی می شوند.

مزایای کارواش اتوماتیک دروازه ای کرشر

- کارواش اتوماتیک دروازه ای کرشر سیستمی کامل برای شستشوی و خشک کنی تمام قسمت های اتومبیل می باشد که دارای برتری های فراوانی نسبت به برندهای دیگر می باشد که در ادامه به برخی اشاره می نماییم:
- امکان تنظیم برنامه های مختلف شستشوی سریع و استاندارد
- امکان در نظر گرفتن سیستم خشک کن برای کناره ها و سقف
- امکان شستشوی قسمت زیرین اتومبیل
- سیستم شستشوی رینگ اتومبیل
- سیستم تشخیص ابعاد اتومبیل

مزایای شستشوی فشار قوی یخ خشک کرشر

- شستشوی بدون نیاز به باز کردن قسمت های مختلف دستگاه یا قطعه مورد نظر
- سرعت بسیار بالا در شستشو و کاهش زمان خارج از سرویس بودن دستگاه یا ماشین مورد نظر
- دوستدار محیط زیست به دلیل عدم استفاده از ماده شیمیایی
- بدون هیچ گونه پسماند یا آلودگی
- بدون هیچ گونه آسیب رسانی به سطح و یا قطعه مورد نظر

مزایای دستگاه پله برقی شوی کرشر

دستگاهی کاملاً حرفه ای برای شستشوی پله برقی. سرعت و کیفیت بالای نظافت، برس های متناسب با برندهای مختلف تولید کننده پله برقی، عدم آسیب رسانی به تجهیزات برقی و موتور، خشک کنندگی همزمان با شستشو و ... برخی از مزایای این دستگاه می باشند.

IB 10/8 L2P

دستگاه آیس بلست صنعتی به همراه یخ ساز داخلی



این مدل از دستگاه آیس بلست صنعتی انقلابی در تولید دستگاه های آیس بلست به وجود آورده است به طوریکه به صورت همزمان گاز دی اکسید کربن متصل به خود را که از طریق کپسول به دستگاه متصل شده است به یخ خشک تبدیل نموده و در همان زمان یخ را خرد کرده و با فشار ۱۰ بارپاشش می نماید. این تکنولوژی معضل تولید و نگهداری یخ خشک را در صنایعی که نیاز به استفاده از این محصول دارند رفع نموده است. این دستگاه نسبت به مدل های مشابه خود بسیار مقرون به صرفه می باشد و جهت کارکرد نیاز به کمپرسور هوای فشرده و یا هیچ دستگاه دیگری ندارد.



۱ تفنگی ارگونومیک

تفنگی دستگاه دارای کلید ایمنی، کولپینگ تعویض آسان و نازل خروجی یخ خشک می باشد و از همه مهم تر دارای کلید روشن و خاموش کردن بر روی تفنگی می باشد در نتیجه کاربر در زمان استفاده می تواند تنها از طریق تفنگی به راحتی دستگاه را روشن و یا خاموش نماید.

۲ کنترل پنل ساده و بسیار کارآمد

فشار جت، ساعات کار و زمان سرویس روی نمایشگر نشان داده شده است. مقدار یخ خشک را می توان با یک دکمه تنظیم کرد. همه امکانات دستگاه بسیار در دسترس است و به سادگی تنظیم می شود.

IB 10/8 L2P

مشخصات فنی:

۲۳۰ - ۲۲۰	V	نوع جریان برق ورودی
۱	kW	توان کاری
پلی اتیلن		جنس بدنه
۰.۷ - ۱۰ / ۰.۰۷ - ۱	bar / Mpa	فشار هوا
۰.۰۷ - ۰.۸	m ³ / min	جریان هوا
۹۵	db	سطح صدای کارکرد
۲ - ۸	Kg	ظرفیت مخزن یخ خشک
۲۰.۵	mm	قطر دانه های یخ خشک
۹۲	Kg	وزن
۸۷۰ X ۴۵۰ X ۹۷۰	mm	ابعاد دستگاه (L x W x H)
۱۰۵۷۴ - ۲۰۰۰۰		کد سفارش

- چرخ ها و دسته های دستگاه به نحوی طراحی شده که به دقت امکان تحرک و حمل و نقل ایمن را برای کاربر فراهم می کنند
- امکان ذخیره سازی مجزای همه اجزا فراهم است

BR 47/35 ESC

دستگاه پله برقی شوی صنعتی



دستگاه پله برقی شوی صنعتی در هنگام کارکرد پله ها، روی پایین ترین و یا بالاترین پله قرار می گیرد و با عبور پله ها از زیر برس دستگاه، تمامی پله ها شستشو و خشک می گردند. برس های پرز دار این دستگاه تمام شیارهای پله برقی را پوشش داده و شستشوی عمیقی را حاصل می کند و متناسب با برند پله برقی برس های مخصوص آن ارائه می گردد.

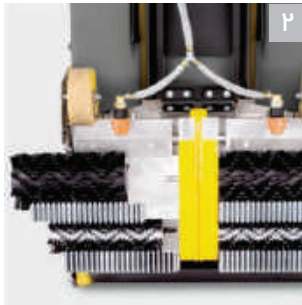

۱ شستشوی همراه با خشک کن ۱۰۰ درصد

این دستگاه از محدود دستگاه های مخصوص پله برقی می باشد که علی رغم استفاده از آب هنگام شستشو، آسیبی به موتورهای پله برقی نمی رساند و این ویژگی را مرهون موتور های بسیار قوی خود برای مکش و سیستم تیغه لاستیکی مکش خاص کرشر می باشد.

۲ برس های مخصوص شیار پله برقی

فرچه ها و یا برس های مخصوص این دستگاه طوری عمل می نمایند که به راحتی وارد شیارهای پله برقی می گردند و مکانیزم عملکرد آنها طوری است که زباله های درشت چسبیده شده به سطح پله برقی را به راحتی از سطح آن جدا می کنند.

BR 47/35 ESC

مشخصات فنی:

۴۷۰	عرض کاری برس	mm
۴۷۰	عرض خشک کنی	mm
۳۵ / ۳۵	حجم مخزن تمیز / کثیف	l
۸۷۰ - ۱۰۹۰	دور برس	rpm
۱۱۰۰	توان موتور برس	W
۸۰۰	توان موتور مکش	W
۷۵	حداکثر سطح صدا	db
۲۲۰	ولتاژ	V
۹۰	وزن	Kg
۱۲۰۰ X ۶۷۰ X ۱۱۰۰	ابعاد دستگاه (L x W x H)	mm
۱۰۳۱۰ - ۱۰۹۰۰	کد سفارش	

- نظافت و شستشوی پله برقی در هنگام روشن بودن پله ها
- همراه با برس استاندارد و برس مخصوص کندن زباله های چسبیده روی پله ها
- موتور مکش قدرتمند برای مکش آب کثیف

CB 3

کارواش اتوماتیک کلاس CB 3



کارواش های کلاس CB 3 دارای سرعت کاری بسیار بالا، انعطاف پذیری بالا (برنامه های مختلف کاری) و مصرف بسیار کم آب، مواد شوینده و انرژی می باشند. این سری کاملاً اتوماتیک می باشد و با سنسورهای متعدد و برنامه هوشمند، اتومبیل را به طور کامل شستشو و خشک می کند.



۳ قرارگیری پمپ در درون سیستم

پمپ قدرتمند این مدل دارای ۷۰ بار فشار و دبی ۱۳۰۰ لیتر در ساعت می باشد که در درون سیستم و تجهیزات قرار گرفته است و نیاز به اتاق جداگانه برای قرارگیری پمپ فشار قوی نیست.

۱ کنترل کامل

سری CB3 دارای کنترل و قابلیت برنامه ریزی کامل می باشد و حتی امکان اتصال به KARCHER FLEET را نیز دارد.

۴ برنامه شستشوی سریع و خشک کن ۱۰۰ درصد

این مدلها قابلیت شستشوی سریع برای ماشینهایی با گرد و خاک کم را دارند. همچنین سیستم خشک کن ۱۰۰ درصدی این دستگاه برای سقف و کنار اتومبیل عملکرد بسیار مطلوبی دارد.

۲ شستشوی کامل رینگ و کاهش مصرف آب

این سری از کارواشهای اتوماتیک KARCHER دارای سیستم شستشوی اتوماتیک رینگ و قابلیاتی خودرو می باشند و با استفاده از سیستم کاهش مصرف آب توانسته اند ۱۵ درصد مصرف آب را نسبت به سایر مدلها کاهش دهند.



جدول مشخصات فنی و تجهیزات

CB 3 28/3

CB 3 25/3

CB 3 23/3

- پاشش پرفشار همه جانبه آب
- سیستم کارآمد شستشوی چرخ‌ها
- سیستم پاشش کف غلیظ

- پرزهای انعطاف پذیر برس‌ها
- کارایی بالای تشخیصی سنسورها
- سیستم خشک کن قدرتمند

ویژگی‌های مشترک در سه مدل :

مشخصات فنی:

۲۸۰۰	۲۵۰۰	۲۳۰۰	mm	ارتفاع شستشو
۳۷۱۵	۳۴۱۵	۳۲۱۵	mm	ارتفاع دستگاه
۴ - ۶	۴ - ۶	۴ - ۶	bar	فشار آب ورودی
۵۰	۵۰	۵۰	l / min	دبی آب ورودی
۸	۸	۸	kW	توان بدون خشک کن کناره
۱۶	۱۶	۱۶	W	توان دستگاه با خشک کن کناره
۳ / ۴۰۰ / ۵۰	۳ / ۴۰۰ / ۵۰	۳ / ۴۰۰ / ۵۰	Ph / V / Hz	نوع برق مصرفی



■ شستشوی تمامی قسمت‌های خودرو به وسیله ربات تشخیص موقعیت خودرو انجام می‌گیرد و مراحل روشویی، زیر شویی و قالباق شویی در حالت شستشوی نرمال فقط در ۶ دقیقه انجام می‌گیرد.

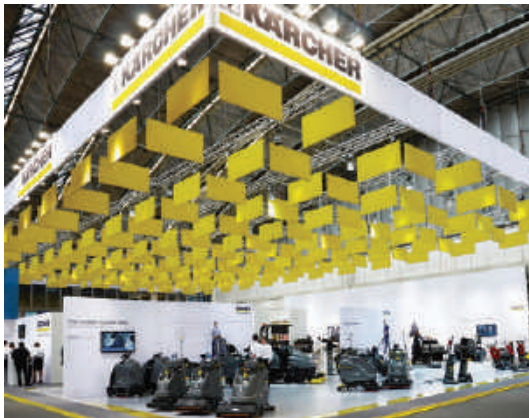

صنایع و سازمان های مطرح ایران کرشر را انتخاب کرده اند ...

کارچر بزرگترین، معتبرترین و ارزشمندترین برند محصولات نظافت صنعتی و خانگی در سراسر جهان است و دقیقا به همین دلیل است که توانسته است اعتماد سازمان ها و صنایع بزرگ ایران و جهان را به خود جلب نماید، در ادامه به برخی از مشتریان کارن تجارت بهین که کارچر را انتخاب نموده و از انواع محصولات آن استفاده می نمایند اشاره می کنیم:



جوایز و افتخارات بین المللی



بی شک هر شرکتی بخشی از اعتبار بین المللی خود را مرهون جوایز و افتخارات بین المللی خود است. کرشر با ابداعات و نوآوری های همیشگی خود در زمینه طراحی و تکنولوژی ساخت محصولات، بارها مفتخر به اخذ جوایز بین المللی از موسسات معتبر جهانی شده است. در ادامه به برخی از این جوایز که توسط شرکت کرشر آلمان در سال های مختلف کسب شده است اشاره می کنیم :



جایگاه کرشر آلمان

جایگاه شرکت های مختلف در عرصه جهانی و سهم آنها از بازار یکی از اصلی ترین فاکتور های مد نظر مصرف کنندگان در انتخاب محصول مورد نظرشان می باشد. همچنین امروزه شرکت های مختلف با ارائه آمارهای سالانه خود و انتشار آنها در فضای اینترنت به روشنی به تبیین جایگاه خود می پردازند. کرشر آلمان نیز به عنوان بزرگترین و معتبرترین تولید کننده انواع دستگاه های نظافت صنعتی در سطح جهان آمارهای مربوط به هر سال خود را بر روی وب سایت خود منتشر می کند. (به منظور دسترسی به این اطلاعات می توانید به وب سایت رسمی شرکت کرشر و یا وب سایت شرکت کارن تجارت بهین مراجعه کنید.) ما نیز در این نوشتار قصد داریم به طور مختصر درباره عملکرد کرشر در سال ۲۰۲۱ اطلاعاتی در اختیار شما قرار دهیم.

جایگاه برند کرشر

ارزش برند یکی از مهمترین آیتم هایی است که تفاوت میان کمپانی های مختلف را نشان می دهد. درباره کرشر آلمان جالب است بدانید که این شرکت جایگاه ۶۰ را در بین ۱۰۰ برند برتر آلمانی دارا می باشد، که البته حضور در این جایگاه با توجه به قدرت کم نظیر صنایع آلمانی و همچنین زمینه کاری خاص و محدود کرشر آلمان بسیار قابل توجه است.

میزان فروش کرشر

یکی از اصلی ترین آیتم های نمایانگر جایگاه شرکت های مختلف، میزان فروش سالانه آنها در سطح جهان می باشد. کرشر آلمان نیز در سال ۲۰۲۱ با فروش بیش از ۳/۰۹۲ میلیارد یورو بار دیگر رکورد فروش در این صنعت را که قبل از این نیز متعلق به همین شرکت بود جابجا کرد. جالب است بدانید که دومین شرکت این صنعت در همین سال کمتر از نیمی از فروش کرشر را داشته است.

کرشر کمپانی بین المللی

یکی دیگر از عواملی که جایگاه شرکت های مختلف را در سطح جهانی تعیین می کند، میزان حضور آنها در بازارهای کشورهای مختلف و یا به عبارت دیگر میزان اعتماد مصرف کنندگان جهانی به محصولات آن شرکت می باشد. در این زمینه نیز جالب است بدانید کرشر آلمان بیش از هر کمپانی دیگری در این صنعت در کشورهای مختلف همانند ایران حضور فعال دارد.

اختراعات و ابداعات کرشر

کرشر آلمان با سرمایه گذاری بسیار قابل توجه در بخش تحقیق و توسعه خود به طور گسترده اقدام به طراحی و تولید دستگاه های کاملاً جدید می کند. در همین رابطه جالب است بدانید این کمپانی از زمان تاسیس خود در سال ۱۹۳۵ تا به امروز بیش از ۱۷۰۰ اختراع را به نام خود به ثبت رسانده است. دستاورد بخش تحقیق و توسعه کرشر در سال ۲۰۲۱ تعداد ۱۱۵ اختراع بوده است که تمامی آنها به شکل بین المللی به ثبت رسیده است.

تولید دستگاه های نوین

یکی از آیتم هایی که به عنوان وجه تمایز شرکت های بزرگ و پیشرو و شرکت های کوچک تر شناخته می شود، میزان نوآوری در تولیدات و رونمایی از محصولات جدید است. معمولاً از آنجایی که شرکت های بزرگ دارای حجم تولید بسیار بالایی هستند، در بازه های زمانی کوتاهی اقدام به طراحی و تولید دستگاه های جدید می نمایند. اما شرکت های کوچک گاهی تا چندین سال یک مدل از محصولات خود را تولید می کنند. در مورد کرشر آلمان جالب است بدانید که ۹۰ درصد از دستگاه های تولید شده در سال ۲۰۲۱ کمتر از ۵ سال است که به بازار معرفی شده اند.

100 Top Brands

60

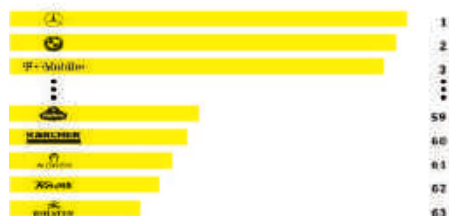

Turnover

3,092

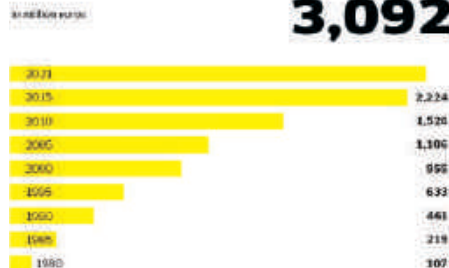

Kercher companies worldwide

78 150

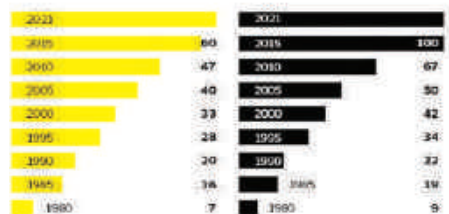

Current active patent portfolio

115

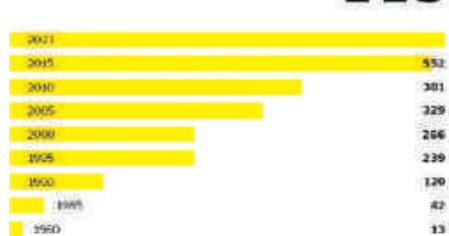

Age of the device range

10% 90%



خدمات پس از فروش

یکی از اصلی ترین مواردی که در هنگام خرید انواع دستگاه های صنعتی مورد توجه قرار می گیرد کیفیت ارائه خدمات پس از فروش می باشد. بدیهی است این آیتام تاثیری حیاتی در افزایش کارایی محصولات و رضایت مصرف کنندگان خواهد داشت. کرشر آلمان نیز به عنوان بزرگترین و معتبرترین تولید کننده انواع دستگاه های نظافت صنعتی اهتمام ویژه ای به ارائه با کیفیت ترین خدمات پس از فروش به مصرف کنندگان محصولات خود دارد. بر همین مبنا این کمپانی بین المللی با بهره گیری از سیستم لجستیکی (SAP) و همچنین دایر کردن شرکت های منطقه ای در نقاط مختلف جهان در جهت تامین ساده تر و سریعتر ملزومات خدمات پس از فروش برای نمایندگی های خود می کوشد.

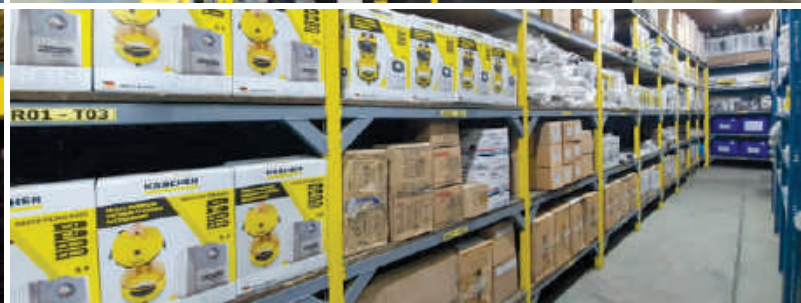

همچنین درباره شرایط خدمات پس از فروش محصولات کارن تجارت بهین لازم است بدانید :

به طور کلی دستگاه های ارائه شده توسط شرکت کارن تجارت بهین دارای ۱ سال گارانتی و ۱۵ سال خدمات پس از فروش می باشد برخی از جزییات و شرایط ویژه گارانتی و خدمات پس از فروش این شرکت عبارت است از :

موتور وکیوم تمامی دستگاه های اسکرابر دارای ۱۰ سال ضمانت بی قید و شرط تعویض می باشد.

تیغه لاستیکی دستگاه های اسکرابر کرشر آلمان دارای ۳ سال گارانتی تعویض است.

دیگر قسمت های محصولات کرشر نیز مانند: موتوربرس، گیربکس، بورد الکتریکی و ... دارای ۱ سال گارانتی و ۱۵ سال خدمات پس از فروش می باشد.

همچنین لازم است بدانید که شرکت کارن تجارت بهین به عنوان نماینده بزرگترین و معتبرترین شرکت تولید کننده دستگاه های نظافتی در جهان، خود را ملزم به رعایت بالاترین استانداردهای ارائه خدمات پس از فروش متناسب با نام این برند بزرگ و شان مشتریان خود می داند.

شرکت کارن تجارت بهین نیز به عنوان نمایندگی رسمی کرشر آلمان اقدام به فراهم نمودن تمامی الزامات ارائه خدمات پس از فروش کرده است. بخشی از این ملزومات عبارتند از:

۱ - راه اندازی سایتی تخصصی به عنوان تعمیرگاه مرکزی در شهر قدس تهران به منظور ارائه خدمات پس از فروش مناسب.

۲ - آموزش و به کارگیری نیروهای کاری متخصص در زمینه سرویس و یا تعمیرات دستگاه ها.

۳ - تامین قطعات و امکانات لازم به تعداد زیاد به منظور استفاده بر روی دستگاه ها در صورت نیاز (توجه داشته باشید یکی از اصلی ترین عوامل طولانی شدن زمان ارائه خدمات توسط برخی از شرکت ها عدم وجود قطعات مورد نظر در کارگاه خدمات پس از فروش می باشد)

۴ - طراحی و پیاده سازی سیستم ها و فرایندهای لازم به منظور افزایش هر چه بیشتر کیفیت خدمات ارائه شده و همچنین کاهش زمان ارائه خدمات



کارن تجارت بهین هر روز شایسته اعتمادی پر رنگ تر از دیروز

کارن تجارت بهین از زمان آغاز به کار خود افتخار همکاری با تعداد قابل توجهی از مراکز صنعتی، تجاری، اداری و مسکونی را در اقصی نقاط کشور داشته است. همچنین نظرسنجی رضایت از مشتریان که به شکل دوره ای در این شرکت انجام می گیرد، بیانگر این موضوع است که اکثریت قریب به اتفاق مدیران و استفاده کنندگان از دستگاه های کرشر از کیفیت بسیار بالای محصولات این کمپانی شهیر آلمانی و خدمات پس از فروش ارائه شده توسط کارن تجارت بهین رضایت کامل دارند. کارن تجارت نیز همواره با در نظر گرفتن نظرات کاربران دستگاه های خود سعی در به روز رسانی سیستم های پشتیبانی و در نتیجه کسب حداکثری رضایت مشتریان را دارد.











همراه قابل اطمینان؛ لازمه موفقیت ...

اعتماد به نفس، آموزش مناسب و اهداف مشخص پیش نیازهای دستیابی به موفقیت و عملی ساختن اهداف می باشند. در دنیای مدرن و پیچیده امروز، دستیابی به اهداف و موفقیت به تنهایی آسان نیست. داشتن شریک و همراه خوب بیش از همیشه برای دستیابی به موفقیت ضروری به نظر می رسد. اعتماد به توانایی و تخصص دیگران، انتخاب تجهیزات مناسب و بکارگیری صحیح آنها از لازمه های این امر هستند. احساس اینکه کسی مراقب و حامی شماست، تاثیر چشمگیری در موفقیت خواهد داشت. شریک و همراهی انتخاب کنید که بتوانید به همراه او به قله های موفقیت و اهدافتان دست پیدا کنید.

در مسیر موفقیت همراهمان هستیم...

KÄRCHER

makes a difference

خدمات پس از فروش

بزرگراه فتح، ابتدای شهر قدس،
خیابان صنعت دوم، پلاک ۲۳
تلفن: ۰۲۱-۴۶۸۵۲۸۶۱

دفتر مرکزی

تهران، خیابان یوسف آباد،
خیابان چهارم، پلاک ۳، واحد ۸
تلفن: ۰۲۱-۵۴۰۹۱

گوشه استور مشهد

مشهد، خیابان سناباد، نبش کوچه
۵۹، گوشه سنتر مشهد
تلفن: ۰۵۱-۳۸۸۹۶۲۳۰

گوشه استور کرج

کرج، مهرشهر، بلوار امام خمینی
پلاک ۱۹۰، گوشه استور کرج
تلفن: ۰۲۶-۳۹۳۰۹۲۹۳

گوشه استور تهران

تهران، خیابان شریعتی، روبروی
بیمارستان ایرانمهر، پلاک ۱۳۲۴
تلفن: ۰۲۱-۴۲۲۶۶۷۱۵

گوشه سنتر تهران

تهران، خیابان آزادی، بین خیابان
رودکی و خیابان خوش، پلاک ۷۴۴
تلفن: ۰۲۱-۶۶۵۷۴۹۶۳-۴

کارن تجارت
KAREN ♦ TEJARAT CO.

نماینده رسمی شرکت KÄRCHER آلمان